

# やってみよう！つくってみよう！ part1



# —目次—

1	かんたん！ミニたこ	4
2	折りたたみ型 ケータイでんわ	6
3	ポップアップカード	8
4	親子で楽しむ音楽あそび	10
5	UFO たこ	11
6	UFO たこ 型紙	13
7	かべかざり	14
8	かみなりくん	16
9	ポート	18
10	くるりんモビール	20
11	くるりんモビール 型紙	22
12	アロハタイム	23
13	とんとんすもう	24
14	とんとんすもう 型紙	26
15	みよみのみのむし	27
16	木ネジ カスタネット	29
17	にじいろ☆リング	31
18	まきまきサンタ	33
19	クリスマスツリー	35
20	オーナメント！	37
21	ラッキーへびくん	39
22	かどまつエンピツ立て	42
23	きんぎょばちのソーマトロープ	44
24	きんぎょばちのソーマトロープ 型紙	46
25	ハートのミニバック	47
26	ふきこま	49
27	ふきこま 型紙	51
28	伝言メモスタンド	52
29	フラワーフォトスタンド	53
30	ストローライダー	56
31	どうぶつパッチ	57
32	ポップアップカード 2	58
33	かんたんバラシュート	61
34	カラフル小箱	62
35	フラガール・マラカス	63
36	ジャンプがえる	64
37	かわいいお人形さん	65
38	花のモビール	66

39	のび～るオハケ	68
40	すすむポート	69
41	トレジャースコープ	71
42	ストローとばし	73
43	わりばしてっほう!	74
44	ハロウィンマント	75
45	ストローとんぼ	77
46	やしろべえ	78
47	ボンボンブーケ	79
48	ペーパーフライ	80
49	木のほっくり	81
50	くるりんツリー	82
51	くるりんツリー 型紙	83
52	びっくり☆ふうとう	84
53	小枝のアクセサリースタンド	85
54	リンリン☆ハンドベル	86
55	ぶらぶらアニマル (干支バージョン)	87
56	凧	88
57	スーパー☆まきまきコマ	90
58	ハートのポップアップカード	91
59	ネームプレート	93
60	ぶんぶんごま	94
61	たんほほマラカス	95
62	かんたんな木箱 えんぴつ立て	96
63	アニマルカード	98
64	キラキラしゃぼん玉	100
65	コリントゲーム	101
66	しゃぼん玉で遊ぼう	102
67	こいのぼりパッチ	103
68	いちもんめのいすけさん	104
69	にょろりんメモスタンド	106
70	枝で☆魚のモビール	107
71	葉っぱのミニバック	108
72	～わくわく音楽あそび～まねっこリズム	109
73	きりかぶマグネット	110
74	ムービングカード	111
75	10月8日皆既日食を観察しよう	112
76	葉っぱのヨット	113
77	大なわとびかぞえ歌	114
78	貝殻アート	115

79	大学おとし (ボール遊び) . . . . .	116
80	～わくわく音楽遊び～パートナーソング . . . . .	117
81	木のどうぶつ . . . . .	118
82	ジャック・オ・ランタンのキャンディーボックス . . . . .	119
83	フラフープで集団あそび . . . . .	120
84	木のくるま . . . . .	121
85	お好きにバーガー . . . . .	122
86	どんぐり★ちょこっとジオラマ . . . . .	123
87	ハンドベルでクリスマス . . . . .	124
88	クリスマスツリー . . . . .	125
89	ふわもこ Xmas リース . . . . .	126
90	子守唄を歌えますか？江戸の子守唄 . . . . .	127
91	こっはのまち . . . . .	128
92	スノーバルーン . . . . .	129
93	身体で感じる錯覚ゲーム . . . . .	130

カテゴリー 1 (対象)	<input type="checkbox"/> 親子で楽しむ工作	
	<input type="checkbox"/> 紙 <input type="checkbox"/> ひも	
工作のネーム	かんたん！ミニたこの作り方	
	おすすめポイント どこにでもある簡単な材料で、どこでもよく飛びます。	
材料・道具	材料 Aほそい色紙 3.5cm×13cm Bおり紙 15cm×15cm C長い紙 70cm×約2cm (紙ひもでもよいです) Dひも 1m  道具 セロテープ <sup>®</sup> クレヨンや色えんぴつなど	
作り方	<div style="display: flex; align-items: flex-start;"> <div style="flex: 1;">  </div> <div style="flex: 1; padding-left: 20px;"> <p>① Aほそい色紙をはんぶんにおる。</p> </div> </div> <div style="display: flex; align-items: flex-start; margin-top: 20px;"> <div style="flex: 1;">  </div> <div style="flex: 1; padding-left: 20px;"> <p>② Bおり紙に絵をかく。</p> </div> </div> <div style="display: flex; align-items: flex-start; margin-top: 20px;"> <div style="flex: 1;">  </div> <div style="flex: 1; padding-left: 20px;"> <p>③ 半分におる。</p> </div> </div>	

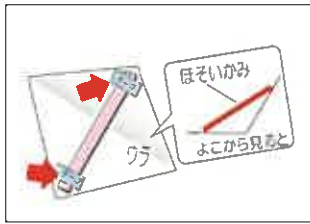

④おり紙のうらにテープでほそい色紙をはる。

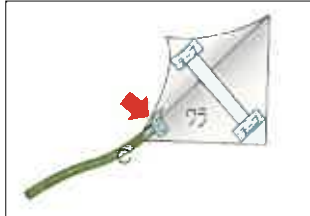

⑤C長い紙をテープではる。うらがえす

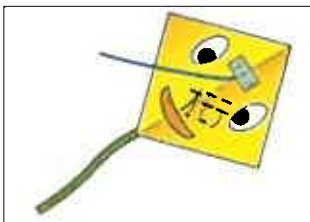

⑥おり紙のまん中より上にDひもをはる。

#### 工作のコツ 楽しさのポイント

よく飛ばすためにはDのひもの位置が大切です。  
よく飛ばないときはひもの位置を少し上に見ましよう。

#### アイデアのタネ

Bの紙の大きさや、紙の厚みなどを変えても面白いです。

#### スタッフよりひとこと

広いところで遊ばましよう。人にぶつからないように気をつけましよう。

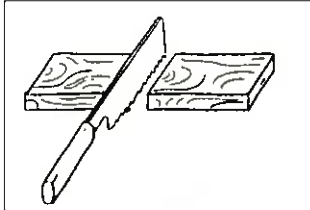
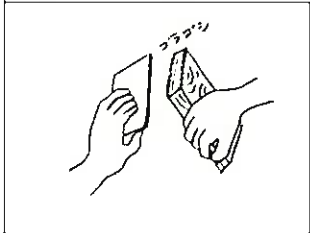
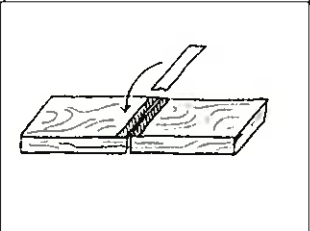
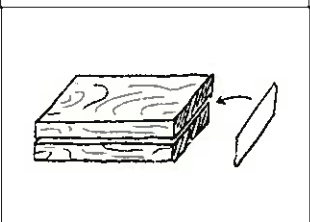
カテゴリー 1 (対象)	<input type="checkbox"/> 親子で楽しむ工作
	<input type="checkbox"/> 木
工作のネーム	折りたたみ型 ケータイでんわ
	<p>おすすめポイント</p> <p>かまぼこ板など身近にある材用でできます。 はじめてのノコギリ体験に最適です。</p>
材料・道具	<p>材料          少し厚めの板（かまぼこ板でも可）、ガムテープ</p> <p>道具          ノコギリ、ボンド、万力などの固定具</p>
<p>作り方</p>    	<p>作り方①厚めの板を半分の大きさに切る。</p> <p>作り方②切った板はトゲトゲしているので、紙やすりなどでけずる。</p> <p>作り方③細く切ったガムテープを貼って2つをとめる。</p> <p>作り方④たたんだ状態でもガムテープを貼る。</p>

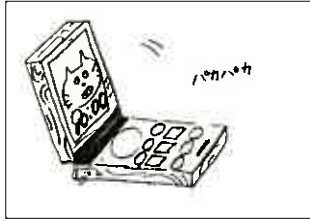

作り方⑤画面やボタンを紙で作ってボンドではる。

#### 工作のコツ 楽しさのポイント

けがを防ぐため、のこぎりを使う時は固定具などで 材料をしっかりと固定しておかないように  
しましょう。のこぎりは、両手で持ちましょう。

#### アイデアのタネ

蝶つがいがなくても、ガムテープの貼り方で代用できます。

#### スタッフよりひとこと

好きな絵を描いたり、秘密のボタンをつくって自分だけのケータイでんわにしよう。



カテゴリー1 (対象)	■親子で楽しむ工作	
カテゴリー2 (主な材料)	□木    ■紙    □布    □ペットボトル    □他	
工作のネーム	ポップアップカード	
		<p>おすすめポイント</p> <p>デザインを変えれば、誕生日や季節イベント等、さまざまな場面に対応できます。</p>
材料・道具	色画用紙、はさみ、接着剤 その他 デザイン・イメージに合わせた材料	
作り方	<p>作り方① カードと飛び出すモチーフの形を切る。</p>  <p>作り方② ①を半分に折る。</p>  <p>作り方③ 折った飛び出すモチーフを、重ねていっしょに斜めに折る。</p> 	



作り方④

開いて、折り線のとおりに対側に折り返す。



作り方⑤

カードの中心線に合わせて、  
飛び出すモチーフの斜線部分を接着剤で貼る。



作り方⑥

好きな飾りを作って、貼る。

工作のコツ 楽しさのポイント

季節やモチーフに合った素材を使うと、作品に変化を与えることができます。  
物語やテーマに合わせて、親子で会話を楽しみながら、作ることができます。

アイデアのタネ



モチーフの大きな動きと、子供が作りやすい簡単な工程が  
ポイント。

スタッフよりひとこと

相手が、カードを受け取った時の気持ちを想像しながら制作することで、豊かな発想が生まれます。

カテゴリー1 (対象)	■ 幼児親子 1～3才
カテゴリー2 (主な材料)	■ピアノ または キーボード ■小物楽器 ■CDプレイヤー
講座ネーム	親子で楽しむ音楽あそび
	<p>おすすめポイント</p> <p>親子のスキンシップを楽しむ音楽あそび講座です。音楽に合わせて歌ったり、手遊びをして過ごします。ママの歌声は、乳幼児の健やかな成長を促す効果もありますので、楽しい雰囲気の中で、たくさん歌いましょう。</p>
楽器・道具	CDプレイヤー、ピアノまたはキーボード、鈴、タンバリン、カスタネットなど
内容紹介	<p>「まあいたまご」</p> <p></p> <p>パネルを見せながら歌を歌います。 ちいさなたまごが割れて、かわいいあおむしが生まれ、 大きなたまごからは、怪獣が生まれます。 何が生まれるのか??子供たちは興味深々です。</p> <p>「ぞうきんのうた」</p> <p></p> <p>お子さんの身体を歌に合わせて、スリスリ～、ツンツン、 キャッキヤと楽しい声が響く、親子マッサージの歌です。</p> <p>その他、季節に合わせたたのしい遊び歌を選曲しています。</p>
楽しさのポイント	リズムや動きのおもしろさに、小さなお子さんも楽しく過ごせます。
アイデアのタネ	親子のスキンシップコミュニケーションを目的に組み立てました。
スタッフよりひとこと	一人目のお子さんをお持ちのお母さまに、ぜひご参加いただきたいです。 音やリズムに合わせて身体を動かすこと、また大きな声で歌うことで、お母さまのリフレッシュにもお役立てください。

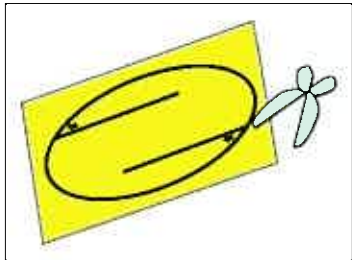
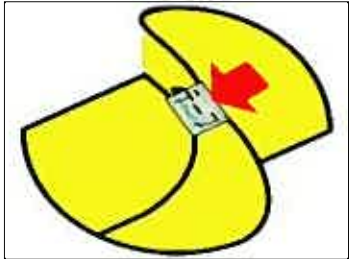
カテゴリー1 (対象)	□親子で楽しむ工作	
カテゴリー2 (主な材料)	□色画用紙 □ひも	
工作のネーム	UFOたこの作り方	
		<p>おすすめポイント</p> <p>画用紙に印刷して、簡単に作って遊べる工作です。</p>
材料・道具	<p>材料</p> <p>A4程度の色画用紙(又は画用紙)に原稿を印刷する。型紙(PDF ファイル)</p> <p>ひも 50cm</p> <p>道具</p> <p>ハサミ</p> <p>セロハンテープ</p>	
作り方	 <p>①黒い線をはさみで切る</p>	
	 <p>②切りぬいた紙に絵を描く。</p>	
	 <p>③☆と☆を合わせて、テープをはる。</p>	

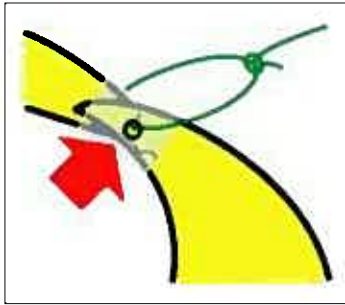

④ ☆に穴をあけて、ひもをつける。

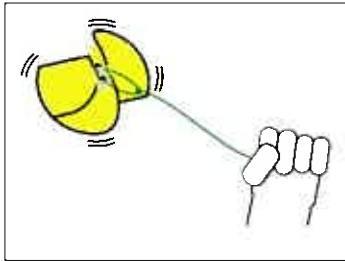

⑤ 完成したら、たこあげのようにあそびましょう。

工作のコツ 楽しさのポイント

風をうけるとくるくる回ります。

アイデアのタネ

回る向きを考えて模様を描いても楽しいです。

スタッフよりひとこと

紙で手を切らないように気をつけて、楽しく作しましょう。

周りの人にぶつからないように気をつけてね。

# ぐるぐるまわる！ UFOたこのつくりかた

材料 UFOたこを印刷した紙（色画用紙）、ひも50cm

道具 はさみ、セロテープ、  
穴あけパンチ（またはボールペンの先などで穴をあける）

1. 黒い線を切る
2. 中の丸い紙の絵やもようをかく。
3. ☆と☆をあわせて、テープではる。
4. 合わせたところに穴をあけて、ひもを通す。

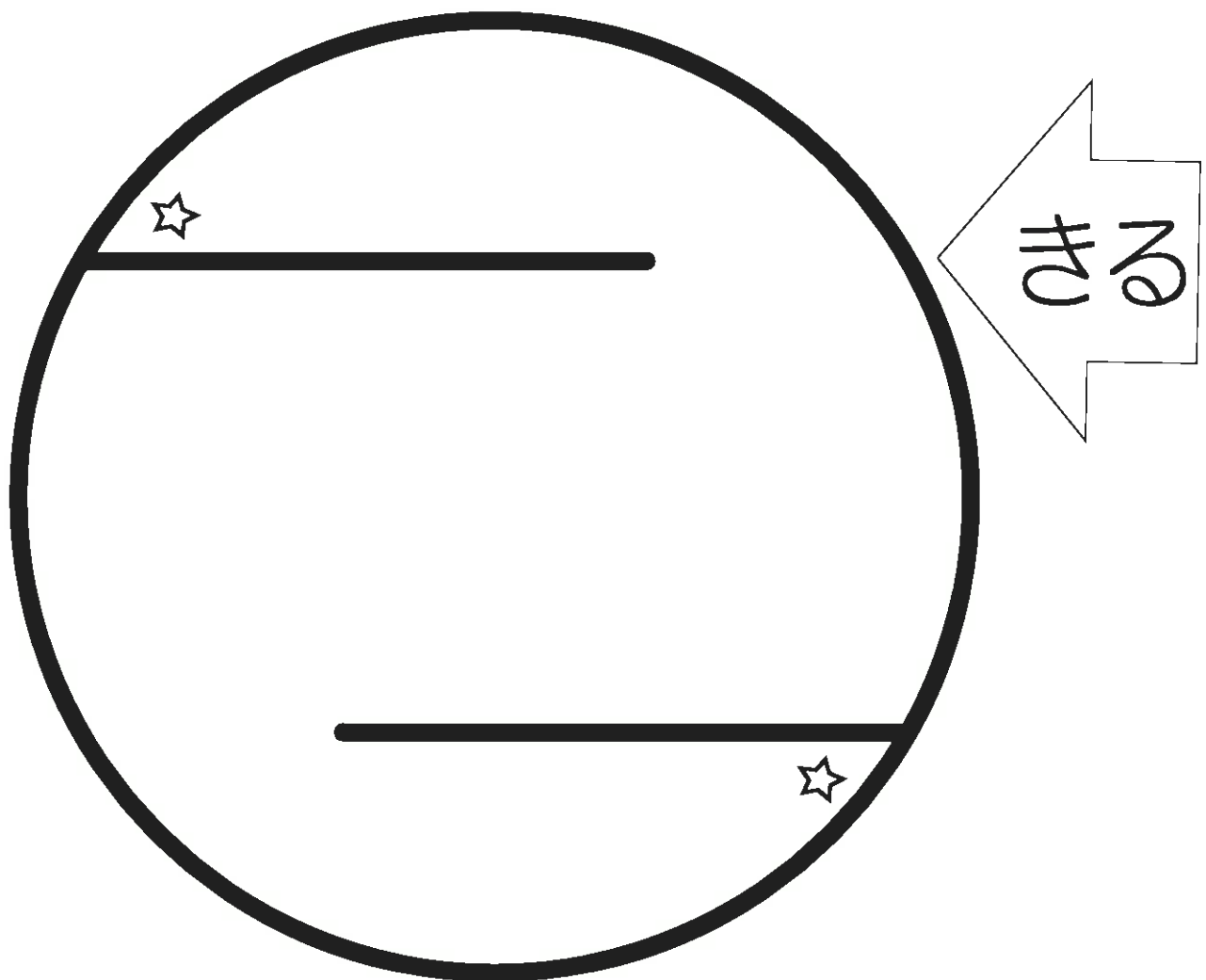

カテゴリー 1 (対象)	<input type="checkbox"/> 親子で楽しむ工作
	<input type="checkbox"/> 木
工作のネーム	かべかざり
	<p>おすすめポイント</p> <p>かまぼこ板など身近にある材用でできます。 はじめてのくぎ打ち体験に最適です。</p>
材料・道具	<p>材料          少し厚めの板、くぎ、ホスカ、タコ糸</p> <p>道具          金づち、きり、えんぴつ</p>
作り方	
	作り方①えんぴつで板の上にすきな形をうすくかく。
	作り方②えんぴつの線にそって、きりで穴をあけてくぎを打っていく。
	作り方③くぎの頭をホスカでぬる。

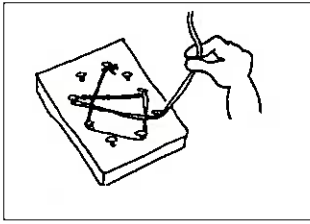

作り方④打ったくぎに糸やモールをかけてもいいでしょう。

工作のコツ 楽しさのポイント

くぎは、打ちにくい内側からはじめるとやりやすいです。

アイデアのタネ

名前をかくと、表札としても使えます。

スタッフよりひとこと

鉛筆の線を消したいときは、くぎを打つ前に行うときれいに仕上がります。



カテゴリー1 (対象)	■親子で楽しむ工作				
カテゴリー2 (主な材料)	<input type="checkbox"/> 木	<input type="checkbox"/> 紙	<input type="checkbox"/> 布	<input type="checkbox"/> ペットボトル	<input checked="" type="checkbox"/> 他
工作のネーム	かみなりくん				
			<div style="border: 1px solid black; padding: 5px;">           おすすめポイント         </div> <p>           カップを持って揺らすと、ガラガラゴロゴロ!と雷のような音がします。         </p>		
材料・道具	スチレンカップ、バネ式のワイヤー、ビーズ、ピン、粘着テープ、ペンチ、油性マジック				
<div style="border: 1px solid black; padding: 5px;">           作り方         </div>					
			<p> <b>作り方①</b>            バネ式のワイヤーを全体に伸ばす。         </p>		
			<p> <b>作り方②</b>            スチレンカップの底に、ピンで穴をあける。         </p>		
			<p> <b>作り方③</b>            ワイヤーの先を、1cm 位ねじりながら穴に差し込む。         </p>		



作り方④

スチレンカップの内側に出たワイヤーと穴の接するところに、ホットボンドで固定する。



作り方⑤

ワイヤーの先をペンチで伸ばし、ビーズの穴に通す。



作り方⑥

ビーズが抜けないう、ワイヤーをペンチでねじって、とめる。



作り方⑦

油性マジックで絵を描いて、完成。

工作のコツ 楽しさのポイント

音の出るおもちゃです。お話に合わせて鳴らしたり、音楽と一緒に楽しむことができる工作です。

アイデアのタネ



音が響く仕組みって何だろう？

そんな疑問から、この工作を提案しました。

素材の違いで、音に変化を与えることができます。

いろいろな素材を試してみてください。

スタッフよりひとこと

様々な音を体験することで、子供達の、音に対する繊細な感性を育てることができます。

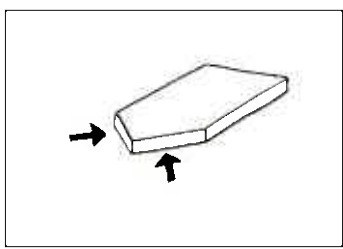
カテゴリー1 (対象)	<input type="checkbox"/> 親子で楽しむ工作
カテゴリー2 (主な材料)	<input type="checkbox"/> 木
工作のネーム	ボート
<div style="display: flex; justify-content: space-between;"> <div style="width: 30%;">  </div> <div style="width: 65%;"> <p>おすすめポイント            ノコギリとくぎ打ち体験に最適です。            水に浮くので、作った後も楽しく遊べます。            かざり次第で、オリジナルのボートを作ることができます。</p> </div> </div>	
材料・道具	材料 少し厚めの板（12mmくらい）、くぎ、木工用ボンド 道具 のこぎり、やすり、かなづち、万力などの固定具
作り方	
	①ななめに線をかく。
	②ノコギリで線を切る。
	③切った部分にやすりをかける。

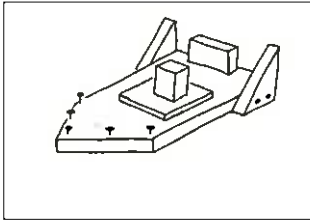

④木片やくぎでかざりをつける。

**工作のコツ 楽しさのポイント**

けがを防ぐため、のこぎりを使う時は固定具などで 材料をしっかりとおさえて動かないように  
しましょう。のこぎりは、両手で持ちましょう。

**アイデアのタネ**

紙に色やイラストを描いて竹串にはり、ボートに立てると帆船になります。

**スタッフよりひとこと**

水に浮かべたい場合は、かざりを乗せすぎないようにしましょう。

カテゴリー1 (対象)	■親子で楽しむ工作	
カテゴリー2 (主な材料)	□木 □紙 □布 □ペットボトル ■他	
工作のネーム	くるりんモバイル	
		<p>おすすめポイント</p> <p>大人気のプラバンを焼成せずに使用するので、幼児親子さんから楽しめます。 暑い季節に、気持ちへ涼しさを運んでくれる工作です。</p>
材料・道具	プラバン・テグス・ビーズ・はさみ・油性マジック・穴あけパンチ・型紙(PDF ファイル)	
作り方	<p>① 型紙の上にプラバンを載せて、油性マジックでなぞる。</p> <p>② プラバンを線に沿ってはさみで切る。 ※油性マジックの線は、消しゴムなどでこすると消えます。</p> <p>③ ②の●部分を穴あけパンチで開ける。</p> <p>④ プラバンに油性マジックで絵を描く。</p>	
		
		
		
		



⑤ 下から③の穴にビーズとテグスを通し、先を玉結びして完成。

#### 工作のコツ 楽しさのポイント

平面のプラバンが立体的なものに変化していく様子は、子供たちの新たな発想につながります。

ビーズや焼成したプラバンを提げても、雰囲気が変わります。

素材を変えることで、簡単に季節やイメージをアレンジすることができます。



#### アイデアのタネ

太陽の強い日差しを利用して、キラキラと輝きながらも、気持ちは涼しくなるようなものにしたい。  
暑い季節ならではの工作にしたいと考えました。

#### スタッフよりひとこと

風によって揺れ動いたり、太陽の光によって色が変化したりと、完成後も楽しむことができます。  
また、そこから子供達の自由な発想や豊かな想像力を育みます。

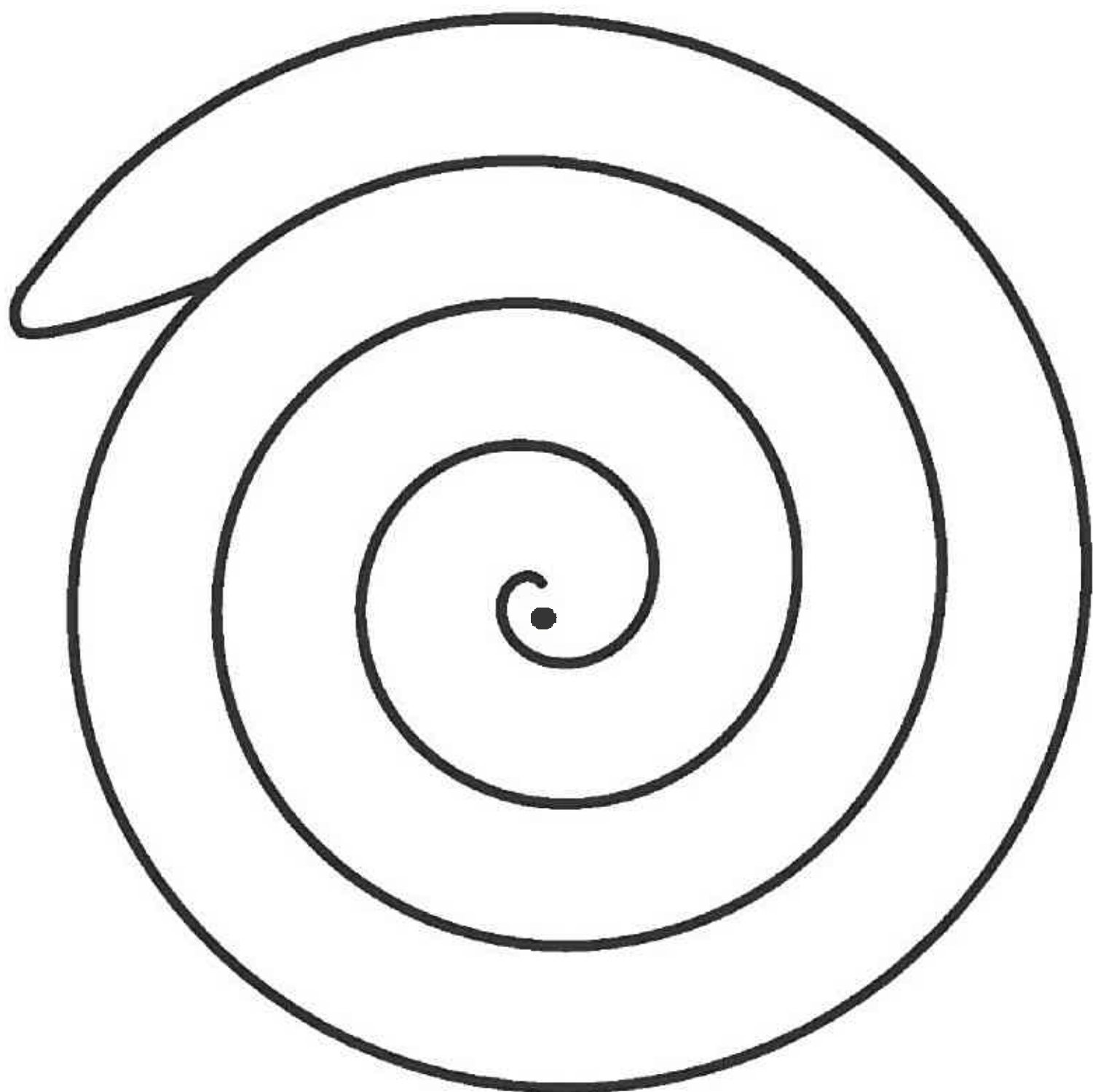

# くるくるまわる！くるりんモビールの型紙

※ このサイズよりもプラバンが小さい場合は縮小、大きい場合は拡大コピーしてご使用ください。



カテゴリー1 (対象)	■ 幼児親子 2才～6才
カテゴリー2 (主な材料)	■ピンマイク スピーカー ■CDプレイヤー
講座ネーム	アロハタイム ～チビッコフラダンス～
	<p>おすすめポイント</p> <ul style="list-style-type: none"> <li>■レイ作り(20分)とフラダンスミニレッスン(およそ20分)、ミニ発表会(10分)がセットになった講座です。</li> <li>■子どもたちは、自作のレイとパウスカートを身につけ、かわいいフラダンサーに、お母様方も楽しく踊れる人気の講座です。</li> </ul>
楽器・道具	キーボード
	<p>内容紹介</p> <p>「レイ作り」 花びらの形にカットしてある紙とストローを、順番にひもに通しています。 小さな子どもはお母様と一緒に作ります。 3歳くらいになると一人でできるお子さんもいます。</p>
	<p>「フラダンスレッスン」 基本のステップをしっかり覚えてから、ハンドモーション(手の動き)をつけていきます。お母様は真剣に、子どもは楽しく踊っています。</p>
カラフルな衣装とハワイアンな雰囲気、子どもはもちろん、お母様にとっても気分転換になる講座です。	
楽しさのポイント	自分で作ったレイとカラフルな衣装を身に着け、ハワイアンなひと時をすごします。
アイデアのタネ	簡単なフラダンスですが、大人も子どもも楽しめるよう工夫しています。
スタッフよりひとこと	しっかり踊っていただくと、お母様にとっても十分な運動量です。楽しく踊るお母様をみて、子どもたちもニコニコです。写真を撮りたいという方が多いので、そのための時間を少し考えています。

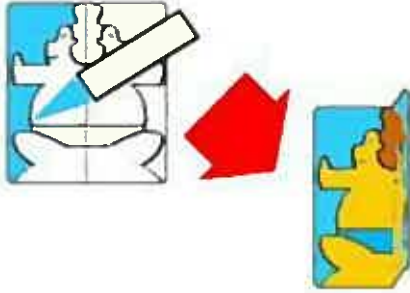

カテゴリー1 (対象)	■親子で楽しむ工作 ■小学生				
カテゴリー2 (主な材料)	<input type="checkbox"/> 木	<input checked="" type="checkbox"/> 紙	<input type="checkbox"/> 布	<input type="checkbox"/> ペットボトル	<input type="checkbox"/> 他
工作のネーム	とんとんすもう				
		<div style="border: 1px solid black; padding: 5px;"> <p>おすすめポイント</p> <p>画用紙に印刷して、簡単に作って遊べる工作です。</p> </div>			
材料・道具	A4 サイズ程度の画用紙に、型紙(PDF ファイル)を印刷する。 型紙(PDF ファイル)、はさみ、のり、色えんぴつ				
<div style="border: 1px solid black; padding: 10px;"> <div style="display: flex; justify-content: space-between;"> <div style="width: 30%;"> <p>作り方</p>  </div> <div style="width: 65%;"> <p>① どひょうを線のとおりに切って、色をぬって、のり付けをする。</p> </div> </div> <div style="display: flex; justify-content: space-between; margin-top: 20px;"> <div style="width: 30%;">  </div> <div style="width: 65%;"> <p>② こまを線のとおりに切り、色をぬる。</p> </div> </div> <div style="display: flex; justify-content: space-between; margin-top: 20px;"> <div style="width: 30%;">  </div> <div style="width: 65%;"> <p>③ こまをはんぶんにおる。</p> </div> </div> </div>					



④

指でどひょうの上を軽くたたいて、あそびましょう。

工作のコツ 楽しさのポイント

先にたおれた方がまけです。たおれにくい たたき方を考えてみましょう。

アイデアのタネ

自分で新しいこまを作ってみましょう。

スタッフよりひとこと

みんなでたのしくあそびましょう。

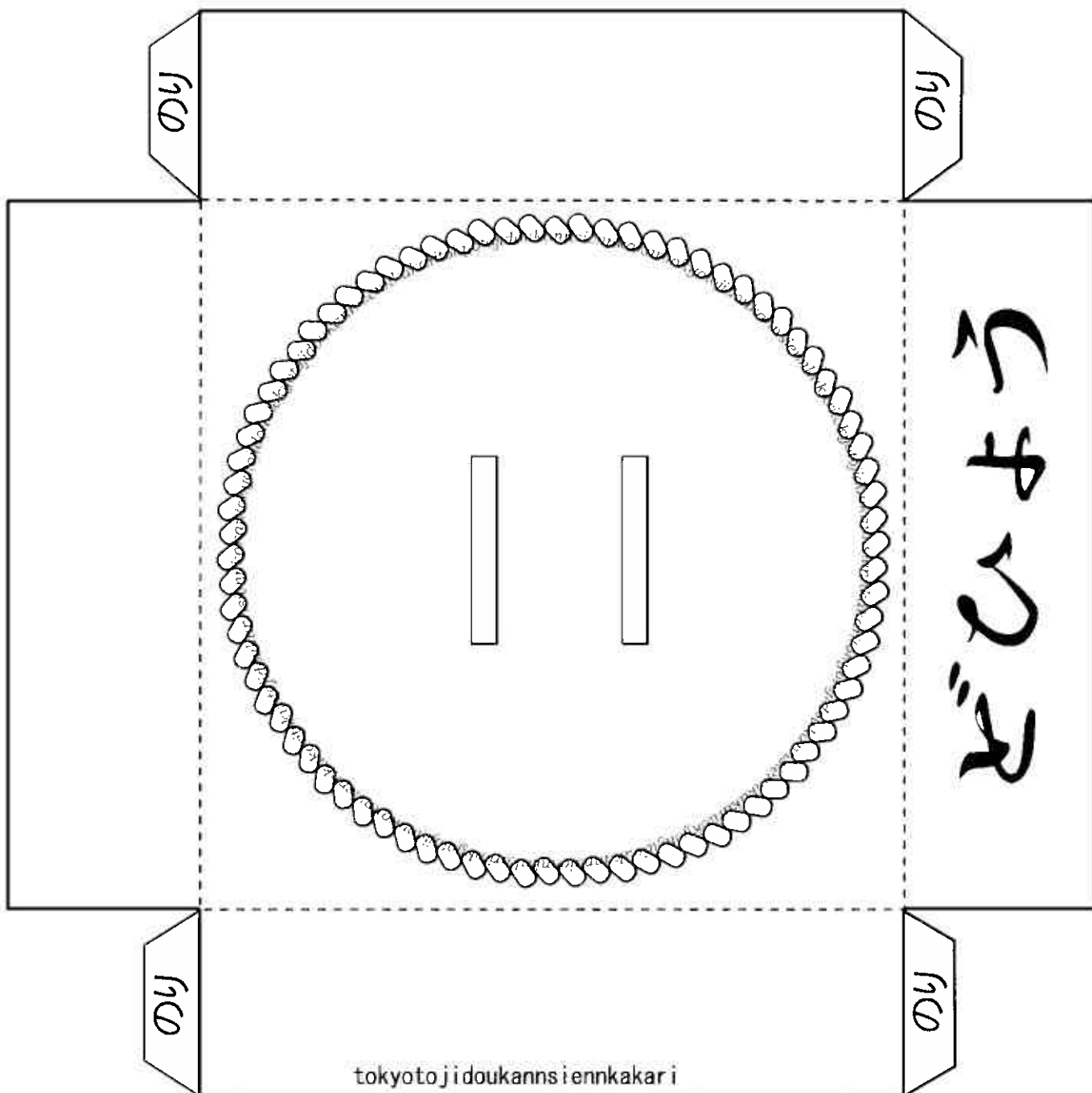

tokyotoji doukannsiennkakar i

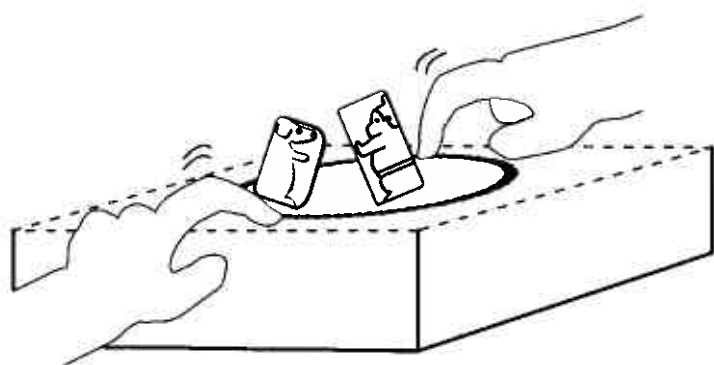
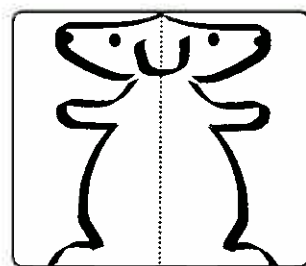
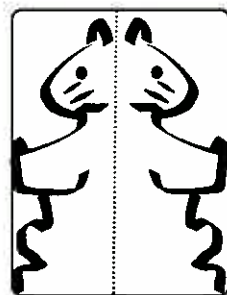
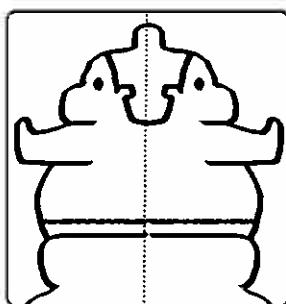
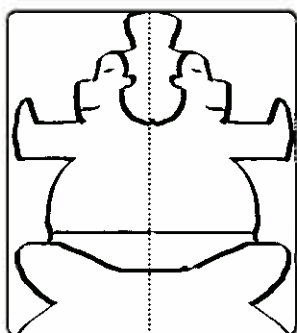

(あそびかた)

- ①どひょうのうえに  
こまをおきます。
- ②どひょうをトントン  
かるくたたきます。

カテゴリー1 (対象)	■親子で楽しむ工作	
カテゴリー2 (主な材料)	<input type="checkbox"/> 木 <input type="checkbox"/> 紙 <input type="checkbox"/> 布 <input type="checkbox"/> ペットボトル    ■他	
工作のネーム	みのみのみのむし	
	おすすめポイント	<p>はさみを使わないので、幼児さんから楽しめる工作です。紙の切れ端などを活用して、みのむしのようなマスコットを作ります。</p>
材料・道具	紙コップ、両面テープ、色画用紙、ひも、キリ	
作り方	<div style="display: flex; flex-direction: column; align-items: flex-start;"> <div style="display: flex; align-items: center; margin-bottom: 10px;">  <div style="margin-left: 10px;"> <p>① 紙コップの底に、ピンで穴をあける。</p> </div> </div> <div style="display: flex; align-items: center; margin-bottom: 10px;">  <div style="margin-left: 10px;"> <p>② ひもを通して、紙コップの内側で1回結ぶ。</p> </div> </div> <div style="display: flex; align-items: center;">  <div style="margin-left: 10px;"> <p>③ 紙コップの外側で1回結ぶ。</p> </div> </div> </div>	



④紙コップに、両面テープをらせん状に貼る。



⑤千切った色画用紙、目などの飾りを貼る。

#### 工作のコツ 楽しさのポイント

普段、家の中でなかなかできませんが、紙を自由に破いたり、千切ったりする工程が入ってきます。数名で参加する場合は、ビニールプールなどを用意して行なうと、イベントとしても非常に盛り上がります。また、鈴などをつけると、音の鳴るおもちゃとしても提供できます。素材やサイズを変えると、簡単に季節やイメージをアレンジできます。

#### アイデアのタネ



紙を千切ることで、楽しめる音や感触を思う存分、味わってもらいたい。また、その時の喜びを持ち帰ることができないかと考えました。

#### スタッフよりひとこと

指先を器用に使うことで、脳に適度な刺激を与えられています。また、紙を破いたり、千切ったりする時に出るビリビリという音や感触が、子供たちの感性を磨きます。

カテゴリー 1 (対象)	<input type="checkbox"/> 親子で楽しむ工作
	<input type="checkbox"/> 木
工作のネーム	木ネジ カスタネット
	<p>おすすめポイント</p> <p>作ったあと、叩くと木ネジ部分が、カチカチした楽しい音を出します。</p>
材料・道具	<p>材料</p> <p>少し厚めの板（9mm厚くらい）、木へん（割りばし等）、木ネジ（短いもの）、木工用ボンド、ゴムひも（15cm）</p> <p>道具</p> <p>のこぎり、ドライバー、きり</p>
<p>作り方</p> <div style="display: flex; justify-content: space-between; align-items: flex-start;"> <div style="width: 30%;">  </div> <div style="width: 65%;"> <p>作り方①厚めの板を半分の大きさに切る。</p> </div> </div> <div style="display: flex; justify-content: space-between; align-items: flex-start; margin-top: 20px;"> <div style="width: 30%;">  </div> <div style="width: 65%;"> <p>作り方②切った板はトゲトゲしているので、紙やすりなどでけずる。</p> </div> </div> <div style="display: flex; justify-content: space-between; align-items: flex-start; margin-top: 20px;"> <div style="width: 30%;">  </div> <div style="width: 65%;"> <p>作り方③きりで四つ穴をあける。</p> </div> </div>	

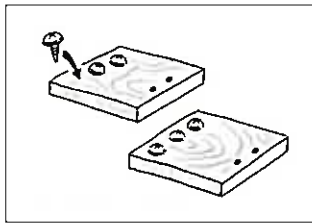

作り方③キリで下穴をあけておいて、木ネジをドライバーでしめる。

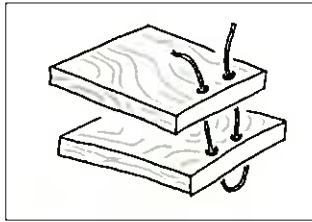

作り方④ゴムひもを通してきつくしぼる。

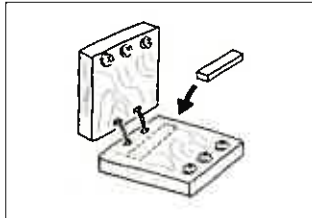

作り方⑤小さめの木片をつける。

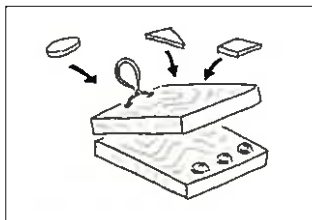

作り方⑥色紙や、ペンで飾り付けをする。

#### 工作のコツ 楽しさのポイント

飾り付けは、つけ過ぎると叩きずらくなります。

#### アイデアのタネ

飾り付け次第で、好きな動物のカスタネットなどにもできます。

#### スタッフよりひとこと

お家にあるもので、自分だけの木の楽器が作れます。

カテゴリー1 (対象)	
カテゴリー2 (主な材料)	<input type="checkbox"/> 木 <input type="checkbox"/> 紙 <input type="checkbox"/> 布 <input type="checkbox"/> ペットボトル <input checked="" type="checkbox"/> 他
工作のネーム	にじいろ☆リング
	<div data-bbox="687 450 914 488" data-label="Section-Header"> <p><b>おすすめポイント</b></p> </div> <div data-bbox="687 533 1299 611" data-label="Text"> <p>明るいところに向けてみると、ステンドグラスのようにキラキラ輝いて見えます。</p> </div>
材料・道具	セロハンテープの芯、のり、油性ペン、セロハンテープ、ミラーテープ、トレーシングペーパー、プラバン ※トレーシングペーパーとプラバンはあらかじめ、セロハンテープの芯と同じ大きさに切っておく。
作り方	<div data-bbox="226 1077 632 1375" data-label="Image"> </div> <div data-bbox="673 1079 1275 1160" data-label="Text"> <p>①セロハンテープの芯に、トレーシングペーパーをのりではる。</p> </div> <div data-bbox="226 1451 513 1671" data-label="Image"> </div> <div data-bbox="528 1451 823 1671" data-label="Image"> </div> <div data-bbox="845 1453 1262 1572" data-label="Text"> <p>②ミラーテープを好きな長さに切り、わっかを作ってセロハンテープで止める。</p> </div> <div data-bbox="226 1727 619 2018" data-label="Image"> </div> <div data-bbox="662 1749 1208 1827" data-label="Text"> <p>③②で作ったわっかをセロハンテープの芯につめていく。</p> </div>





④ プラバンに油性ペンで好きな色を塗る。



⑤ ④で作ったプラバンを、セロハンテープの芯にセロハンテープでつける。

#### 工作のコツ・楽しさのポイント





モールやひもをつければ、オーナメントやネックレスに早変わります！

#### アイデアのタネ

プラバンの代わりにカラーセロハンを使ってもきれいです。

#### スタッフよりひとこと

明るいところに向けて見ましょう。材料は 100 円ショップなどで手に入ります。

カテゴリー1 (対象)	■親子で楽しむ工作	
カテゴリー2 (主な材料)	□木 □紙 □布 □ペットボトル ■他	
工作のネーム	まきまきサンタ	
	おすすめポイント	親子で楽しめる簡単工作です。 コストもかからず、さまざまなモチーフにアレンジできます。
	材料・道具	段ボール 厚紙 毛糸 綿 色紙 セロハンテープ ピンキングはさみ 木工用ボンド はさみ
作り方	 <p>①コの字型の厚紙に毛糸を巻いて、ポンポンを作る。真ん中に毛糸をくぐらせて、2度からめる。</p>  <p>②毛糸をそっとはずしてから、きつく2度結びする。</p>  <p>③毛糸の輪をはさみで切ると、ポンポンが出来上がる。しばって長く飛び出た毛糸は、切らないでそのままにする。</p>  <p>④段ボールまたは厚紙をしずく型に切る。段ボールの上半分をピンキングはさみで切り、ギザギザにする。2本取りした毛糸を用意して、端を結ぶ。</p>	

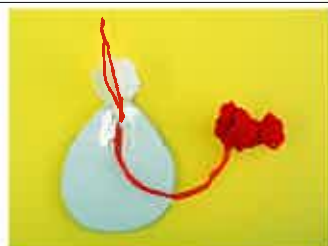

⑤ポンポンの飛び出た毛糸と、毛糸をセロハンテープで貼りとめる。



⑥段ボールの上半分のギザギザに毛糸をひっかけて、巻きつけていく。



⑦巻いた最後は、ボンドで留める。



⑧色紙で顔のパーツを作る。綿を切って、ヒゲ・帽子の飾りを作る。マーカーで顔を描いてもよい。



⑨色紙・綿をボンドで貼って、完成。

#### 工作のコツ 楽しさのポイント

さまざまなリサイクル材料を組み合わせることで、デザインに変化を与えることができます。歌やお話に合わせてたり、親子の会話を楽しみながら作ることができます。仕込みのステップが少ないため、対象年齢に合わせての仕込み調整も簡単で、イベントやグループワーク工作としても提供しやすい工作です。

#### アイデアのタネ



リサイクル材料を使って、簡単でかわいい物は作れないかと発案しました。

#### スタッフよりひとこと

工作のステップが簡単なため、オリジナルデザインも作りやすく、子どもの発想力を活かすことができます。発想を具象化することで、自発的に取り組む意欲や達成感を味わうことができます。

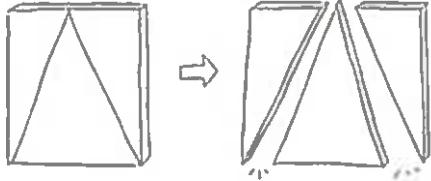
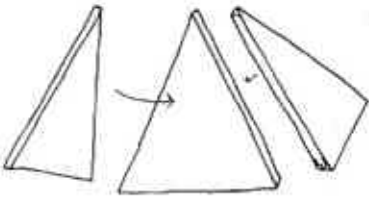
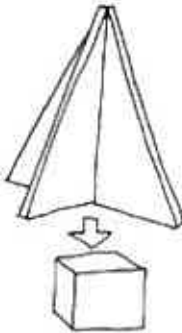
カテゴリー1 (対象)	<input type="checkbox"/> 親子で楽しむ工作	
カテゴリー2 (主な材料)	<input type="checkbox"/> 木	
工作のネーム	クリスマス ツリー	
		<div style="border: 1px solid black; padding: 2px;">           おすすめポイント         </div> 木をつかって、ぬくもりあふれるツリーが作れます。
材料・道具	板材(厚さ6~9mm程度 10×15cm)、角材(4cm角程度) 木工用ボンド、道具、のこぎり、やすり	
<div style="border: 1px solid black; padding: 2px;">           作り方         </div>	<div style="display: flex; align-items: center; margin-bottom: 20px;">  <div style="margin-left: 20px;"> <p>① のこぎりで線を切る。</p> </div> </div> <div style="display: flex; align-items: center; margin-bottom: 20px;">  <div style="margin-left: 20px;"> <p>② ボンドで貼る。</p> </div> </div> <div style="display: flex; align-items: center;">  <div style="margin-left: 20px;"> <p>③ ボンドをつけて、角材の上に乗せる。</p> </div> </div>	

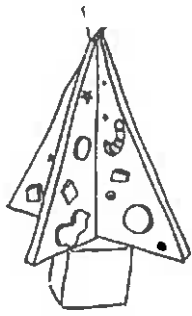

④ 色を塗り、かざりつけて完成。

工作のコツ 楽しさのポイント

切った面はトゲトゲしているので、紙やすりなどで削ると安全です。

アイデアのタネ

穴をあけてビー玉を入れたり、リボンをつけたりすると華やかになります。

スタッフよりひとこと

かざりをたくさんつけて、すてきなツリーをつくろう！

## ☆オーナメント☆

おすすめポイント 簡単☆リサイクル材料でできる季節もの工作！

### 材料・道具

<材料> 500mlペットボトル キラキラモール 鈴

<道具> セロハンテープ 一穴パンチ 油性ペンまたはボスカ



①500mlペットボトルをカッターで輪切りにし、切り口をハサミで整える。



②2つのペットボトルの輪っかに、それぞれ一か所穴をあける。



③②であけた穴同士を合わせて二つの輪っかを十字に重ねたら、セロハンテープでとめる。



④穴のあいてない方もしっかりセロハンテープでとめておく。



⑤キラキラモールに鈴を通し、内側から穴に通す。



⑥キラキラモールをねじってとめる。



⑦好きな絵を描いたらできあがり。

#### 工作のコツ・楽しさのポイント

ペットボトルは、同じ幅のラインで窪んでいるものを使うと切り易いです。  
キラキラモールは、ハートなど好きな形にするのもおすすめです。

#### アイデアのタネ

色や絵で雰囲気が変わるので、それぞれオリジナルのオーナメントを楽しめます。

#### スタッフよりひとこと

クリスマスに向けて、これからみんなで作ってツリーやお部屋に飾ろう♪

カテゴリー1 (対象)	■親子で楽しむ工作	
カテゴリー2 (主な材料)	□木 □紙 □布 □ペットボトル ■他	
工作のネーム	ラッキーへびくん	
		<p>おすすめポイント</p> <p>干支に合わせてデザインしたかわいらしい工作です。 お正月の飾りにも使えます。</p>
材料・道具	片面波段ボール(幅2cm・長さ60cm位)、太めのストロー(割りばし能通过る太さ)、割りばし、モール2本、はさみ、両面テープ、粘着テープ、ボンド、飾り材料(色紙、紐、毛糸、スパンコール、動眼など)	
作り方	<p>① 片面波段ボールを用意する。 長さがとれない場合は何本かつないで60cmとしてもよい。</p> <p>② 3分1で折り返して重なる部分を両面テープで貼り合わせる。</p> <p>③ 貼り合わせた状態。</p>	





④

重ねていない端から、2枚重ねのところまで巻く。



⑤

巻き終わったら、粘着テープで留める。  
巻いたところがヘビの頭になる。

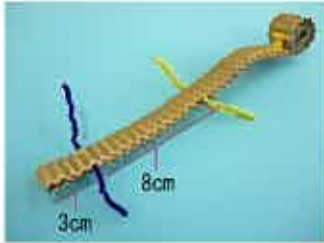

⑥

モールを片面波段ボールの空洞部分に通す。  
1本は後ろから3cmくらいのところ。  
2本目は1本目から8cmくらいのところ。



⑦

2cmと3cmに切ったストローを、割りばしに通す。



⑧

ヘビの頭部分を粘着テープで割りばしに固定する。



⑨

⑥のモールをストローにねじり留める。モールの上からセロハンテープを貼り、ストローとモールを固定する。  
※ストローの中で、割りばしが移動できるか確認する。



⑩

後ろのモールは長めに伸ばして、持ち手にする。



⑪

飾り材料をボンドや粘着テープでつけて仕上げる。

#### 工作のコツ 楽しさのポイント



●片手で割りばしのお尻を持ち、もう片方の手でモールの持ち手をつまみます。持ち手をスライドさせるとへびの体がたぐりよせられ、次に割りばしの手をモールの手に近づけると、へびが進むように見えます。



●片面波段ボールがない時は、段ボールの表面の紙を片側だけはいねいにはがすと、片面波段ボールになります。厚紙をジャバラに折っても、片面波段ボールの代用になります。

#### アイデアのタネ

新年のハッピーな雰囲気楽しく可愛いものがないかと、干支に合わせたデザインで、波打ったり、巻いたり…段ボールの特性を活かした工作を考えました。

#### スタッフよりひとこと

机のへりに沿わせて、這うように動かすと、臨場感が出ます。

カテゴリー1 (対象)	■親子で楽しむ工作
カテゴリー2 (主な材料)	■木
工作のネーム	かどまつのエンピツ立て
	<div style="border: 1px solid black; padding: 5px;"> <p>おすすめポイント</p> <p>新年に向けて、おめでたいエンピツ立てです。</p> </div>
材料・道具	竹、木の枝、色紙、リボン、ひも、ポンド、のりのこぎり、はさみ、固定具
<div style="border: 1px solid black; padding: 2px;">         作り方       </div>	<div style="display: flex; flex-direction: column; align-items: flex-start;"> <div style="margin-bottom: 20px;">  <p>① 長さを変えて、竹を斜めに切る。</p> </div> <div style="margin-bottom: 20px;">  <p>② 木の枝を輪切りにする。 (ない場合はボール紙などで代用)</p> </div> <div>  <p>③ ポイントを2のベースに①の竹をはりつける。</p> </div> </div>

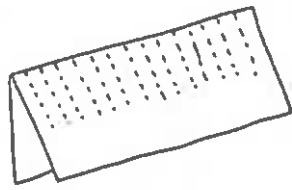

- ④ 色紙や包装紙を折って、  
点線に切り込みを入れる。

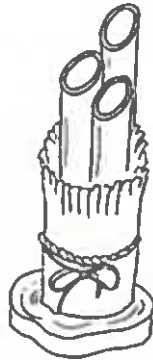

- ⑤ ③に④をまき、  
リボンやひもでしばる。

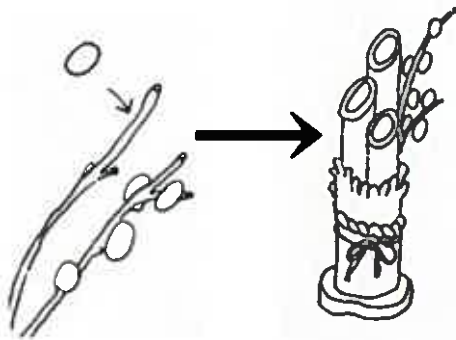

- ⑥ まるく切った紙をはり、  
かどまつにさして完成。

工作のコツ 楽しさのポイント





竹を切る時は、ぬれぞうきんの上で行うと、すべらないので安全です。

アイデアのタネ

エンピツのキャップに飾りを付けても楽しいです。

スタッフよりひとこと

竹がない時はラップの芯をみどりにぬって、使いましょう。

カテゴリー1 (対象)	■親子で楽しむ工作 ■小学生	
カテゴリー2 (主な材料)	□木 ■紙 □布 □ペットボトル □他	
工作のネーム	金魚ばちのソーマトロープ	
		<div style="border: 1px solid black; padding: 5px; margin-bottom: 10px;">おすすめポイント</div> <p>紙に印刷して、簡単に作って楽しめます！</p>
材料・道具	A4サイズの紙(PDFの原稿を印刷する)、型紙(PDFファイル)、わりばし1本、はさみ、色えんぴつまたはペン、セロハンテープ、のり	
作り方	<div style="display: flex; flex-direction: column; gap: 10px;"> <div style="display: flex; align-items: flex-start;">  <div style="margin-left: 10px;"> <p>① 紙に原稿を印刷し、黒い線をはさみで切る。 ぬりえバージョンからやってみよう！</p> </div> </div> <div style="display: flex; align-items: flex-start;">  <div style="margin-left: 10px;"> <p>② 金魚と金魚ばちに色をぬる。</p> </div> </div> <div style="display: flex; align-items: flex-start;">  <div style="margin-left: 10px;"> <p>③ 点線を山おりする。</p> </div> </div> </div>	



④

紙を裏にして開き、セロハンテープで2~3枚使って、写真の位置にわりばしをつける。



⑤

内側をのりで貼りあわせたら、できあがり。



(遊び方)

竹とんぼを回す感じで、わりばしを動かしてみよう！

#### 工作のコツ 楽しさのポイント



表と裏の絵を素早く回転させると、2つの絵が合体して見えます。色をこくぬると良く見えるよ。

#### アイデアのタネ

白いわくを使って、オリジナルのソーマトロップを使っても楽しいです。

#### スタッフよりひとこと

金魚ばちの中に、きれいな色のお魚を泳がせてみてね♪

きんぎょはちの  
ソーマトロフ

がみ いんさつ  
紙に印刷して  
使ってね!

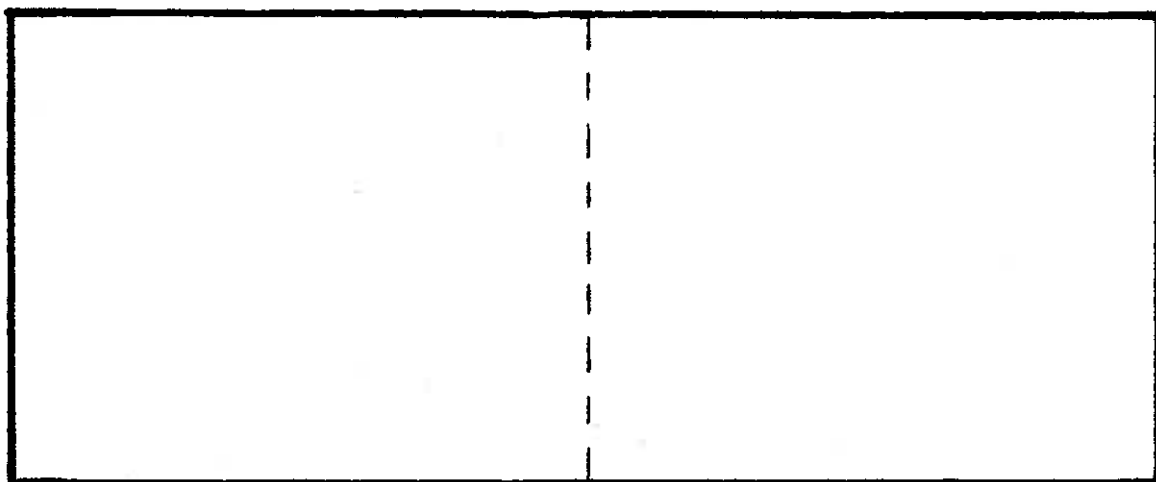
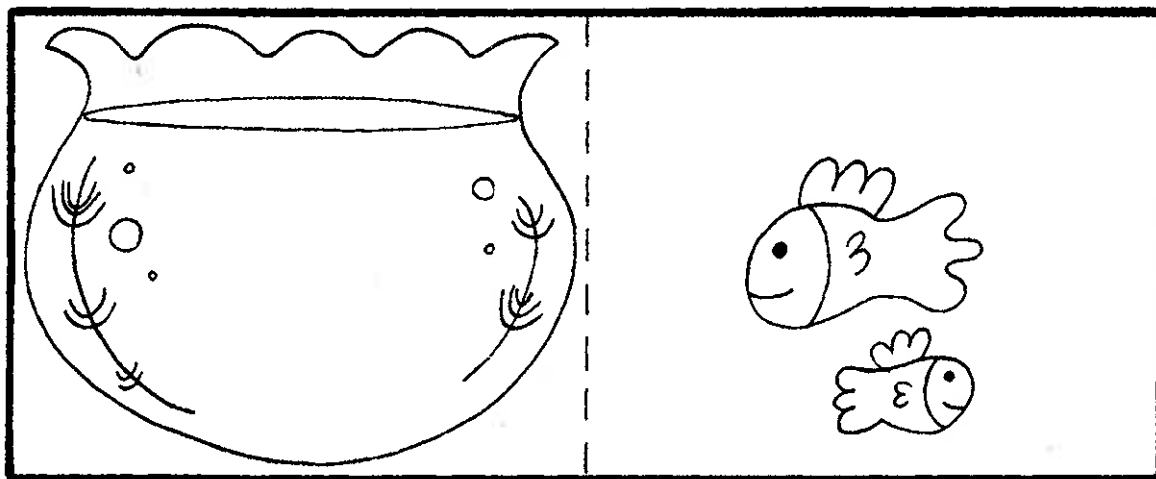

カテゴリー1 (対象)	■親子で楽しむ工作
カテゴリー2 (主な材料)	□木    ■紙    □布    □ペットボトル    ■他
工作のネーム	ハート のミニバック



#### おすすめポイント

編む・組むという手法のおもしろさに出会えます。  
型紙を正確に作ることで、誰でもほぼきちんとしたハート型に仕上がります。

材料・道具    やわらかめの紙    型紙用の紙    定規    えんぴつ    はさみ    木工用ボンド

#### 作り方

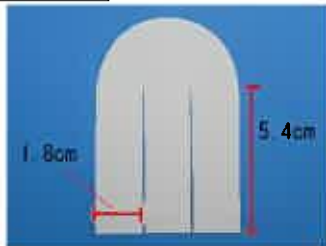

①型紙を作る。



②やわらかめの紙を半分に折り、型を写して、輪を残したまま切る。  
同じものを色違いでもう1枚作る。



③2枚を組んでいく。手前の合わせから、「輪を広げ、くぐらせる」を繰り返して、交互に編む。  
☆「ゆるめる、引き締める」の微調整をしながら編むとやり易い。



④繰り返して、交互に編む。





⑤繰り返して、交互に編む。



⑥繰り返して、交互に編む。



⑦編みあがった状態。



⑧持ち手をボンドで貼って完成。

工作のコツ 楽しさのポイント



丈夫な不織布、ビニールシート、フェルトなど他の素材でもできて、それぞれの雰囲気を楽しめます。  
初めてさんには、やわらかい素材のほうが、編みやすく、おすすめです。

アイデアのタネ

バレンタインに向けて、作って使える紙工作にしました。  
使えるアイテムは、子どもの工作意欲を刺激します。また、編む作業が達成感をもたらします。

スタッフよりひとこと

流行の友チョコを入れて、プレゼント交換はいかがですか。

カテゴリー1 (対象)	■親子で楽しむ工作 ■小学生				
カテゴリー2 (主な材料)	<input type="checkbox"/> 木	<input type="checkbox"/> 紙	<input type="checkbox"/> 布	<input type="checkbox"/> ペットボトル	<input checked="" type="checkbox"/> 他
工作のネーム	ふきこま				
		<div style="border: 1px solid black; padding: 5px;">           おすすめポイント         </div> <p>簡単☆リサイクル材料でできる工作！</p>			
材料・道具	牛乳パック 型紙(PDF ファイル) セロハンテープ、千枚通し、カラーペン、はさみ				
<div style="border: 1px solid black; padding: 5px;">           作り方         </div>					
		① 型紙を牛乳パックにペンなどで写してから はさみで切る。2枚作りましょう。			
		② 切った牛乳パックを十字に重ね、 中心のうらおもてをセロハンテープでとめる。			
		③ 点線をすべてうちがわに折る。			



④

外に向かって、千枚通しで中心に穴をあける。



⑤

色をぬって、完成。

#### 工作のコツ 楽しさのポイント



中心に向かって、やさしく息をふきかけると  
回りだします。

#### アイデアのタネ

いろいろなサイズで作ったり、プラ板などで作ってもきれいだよ！

#### スタッフよりひとこと

かるい素材で作って上手に回せると、すっーと浮き上がります。

# ふきこまのかたがみ

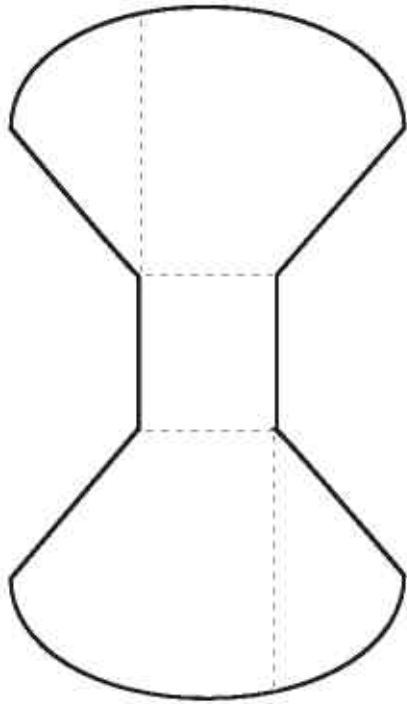

大きめサイズ

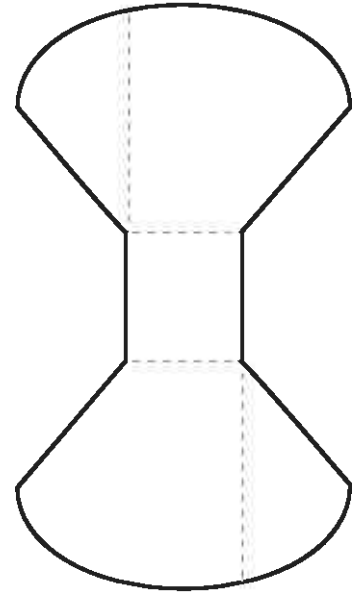

小さめサイズ

- \* 同じものを1人2枚使います
- \* 外側の太い線をハサミで切って使ってね
- \* 1Lの牛乳パックで4コ分作れます
- \* 点線もうつすと作りやすいです

# 児童館支援係ホームページ

## 伝言メモスタンド



### おすすめポイント

身近にある木を使って簡単にメモスタンドが作れます。

**材料** 木へん、木工用ボンド

**道具** のこぎり、固定具

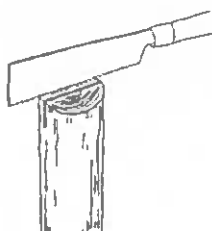

① 縦に切り込みをいれる。

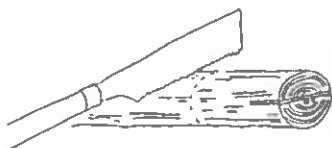

② 好きな長さに切る。

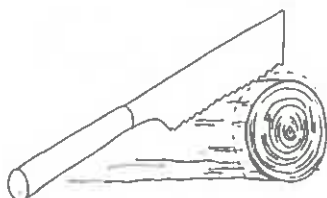

③ ひとまわり大きな枝を切る。

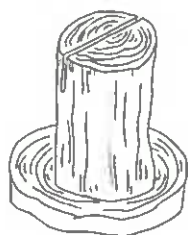

④ ボンドで貼って完成。

### 工作のコツ・楽しさのポイント

切り込みは一番はじめに入れましょう

### アイデアのタネ

木っ端やマジックを使ってかざりを付けると  
楽しいです。

# 児童館支援係ホームページ

## フラワーフォトスタンド



### おすすめポイント

ヨーグルトの空きカップで花の形のフレームが簡単にできます。

さまざまな季節の記念品として、プレゼントにもぴったりです。

**材料** ヨーグルトカップ 3 個、布、写真、木工用ボンド

**道具** はさみ



- ①〈カップ 1〉斜めに切り、土台にする。  
〈カップ 2〉高さ 3cm に切り、花の後ろにつける。  
〈カップ 3〉切り込みを入れて外側に折り、花にする。



- ②切った状態。  
写真左から〈カップ 2〉〈カップ 1〉〈カップ 3〉。



- ③〈カップ 3〉を花びらの形に切る。



- ④〈カップ 3〉に小さく切った布をボンドで貼る。



⑤〈カップ 2〉〈カップ 1〉に布をボンドで貼る。



⑥布を貼った状態。  
写真左から〈カップ 2〉〈カップ 1〉〈カップ 3〉。



⑦花〈カップ 3〉の側面にボンドをつけて、  
〈カップ 2〉と貼り合わせる。



⑧土台〈カップ 1〉に、はめこむ。



⑨写真をカップの底の円の大きさに切り、  
花のフレーム面に貼る。

<p><b>工作のコツ・楽しさのポイント</b></p> 	<p>花びらの形を工夫すると、いろいろな花になります。また、花びらにビーズや毛糸で飾りをつけると、もっと楽しくなります。布のかわりに、色紙、フェルト、クラフトテープなどの素材を使うと、雰囲気が変わります。</p>
<p><b>アイデアのタネ</b></p>	<p>リサイクル材料と端切れで作る工作を考えました。</p>
<p><b>スタッフよりひとこと</b></p>	<p>お気に入りの写真を飾りましょう。たくさん作って飾るとお花畑みたいになります。</p>



# 児童館支援係ホームページ

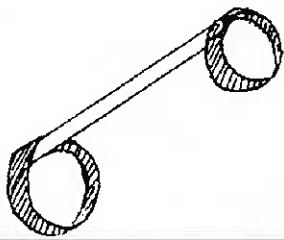

## ストローグライダー！

### おすすめポイント

身近な材料ででき、作ったあとは  
皆で楽しめます

**材料** ・ケト紙①(約2.5cm×28cm)  
②(約2.5cm×20cm)③(2.5cm×5cm各1つ)  
・ストロー1本

**道具** ・セロハンテープ  
・マジック

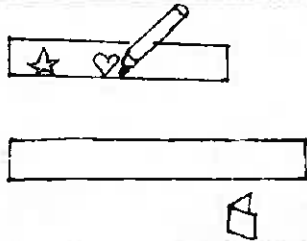

① ケト紙に好きな絵を描きます。  
小さいケト紙は、半分に折ります。

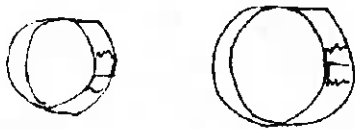

② 長いケト紙を2枚ともわがしにして  
セロハンテープでとめます。  
(1cmくらい重ねてください)

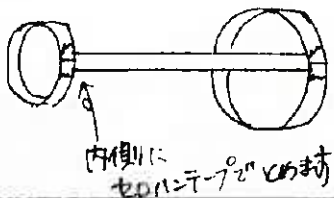

③ わがしにした部分の内側にストローを  
貼ります。このとき、ねじれないように  
注意してください。



④ 小さいほうのわがしのストローが  
ついている部分に、半分に折った小さいケト紙を  
はさむようにしてセロハンテープでとめます。



⑤ 小さいわがしを前にして  
紙飛行機のように飛ばしてあげよう。

### 工作のゴツ・楽しさのポイント

ただ飛ばすだけでなく楽しいですが、  
まわってをしても楽しめます。

### アイデアのタネ

ケト紙の代わりに、プラバンや画用紙を  
使ってもできます。

# 児童館支援係ホームページ

## どうぶつバッチ



### おすすめポイント

自然の形であそぼう。

**材料** 木の枝、リボン、安全ピン、ボンド

**道具** のこぎり

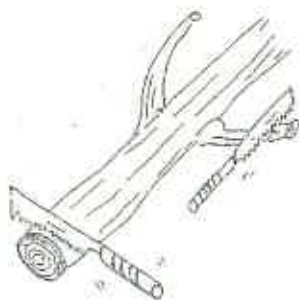

① 枝を切る。

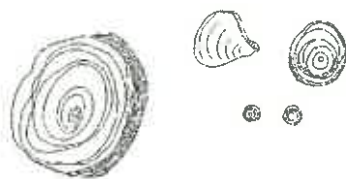

② 材料を用意する。



③ 組み合わせて顔を  
つくる。ボンドではる。



④ 安全ピンにリボンを通して  
ボンドでつくる。

### 工作のコツ・楽しさのポイント

なるべく薄くて小さめのこぎりを使いましょう。  
切り落としばかりの枝があれば、湿っているう  
ちが切りやすいです。

### アイデアのタネ

湿っているうちに切れるだけ切っておくと、いろ  
いろな工作の飾りに使えるよ。

# 児童館支援係ホームページ

## ポップアップカード2



### おすすめポイント

目的に合わせて、アレンジする。

**材料** 色画用紙、接着剤、デザインイメージに合わせた材料。

**道具** はさみ



①色画用紙を2枚用意する(適宜のサイズ)。

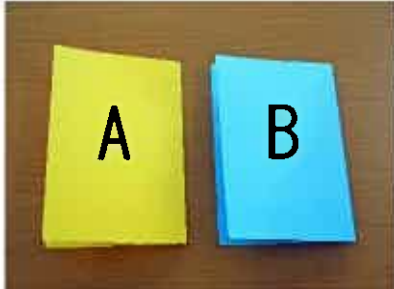

②①をそれぞれ半分に折り、  
どちらを表紙にするか決める。

表紙…A      中の紙…B

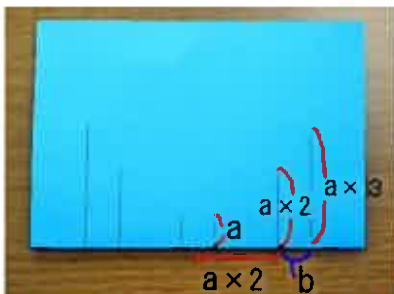

③②のBを折り目から図のように線を引き、  
折ったまま、切る。

※a、b 共に適宜のサイズ。

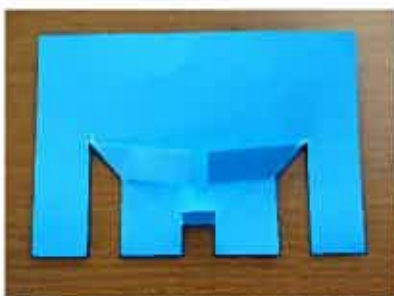

④③で切ったかしよを図のように折り、  
外形を好きな形にする。



⑤外形を切った状態。

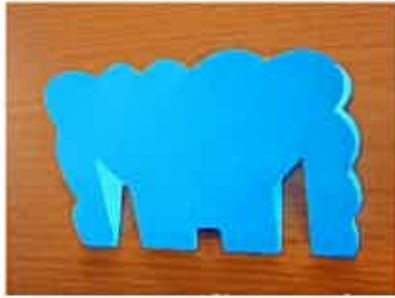

⑥③で折った部分が内側に入るように折り直す。



⑦Aの内側にBの紙を接着剤で貼る。

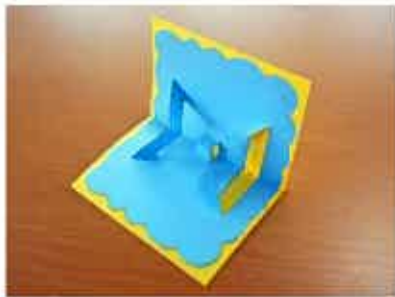

⑧貼った状態。



⑨好きな飾りを作って貼る。  
※斜線の部分には貼らない。  
貼ると、ポップアップカードにならない。

<b>工作のコツ・楽しさのポイント</b>	季節やテーマに合わせた素材選びを楽しみながら、制作できます。
<b>アイデアのタネ</b>	楽しい「いないいないばあ〜♪」の動きを工作にしました。

# 児童館支援係ホームページ

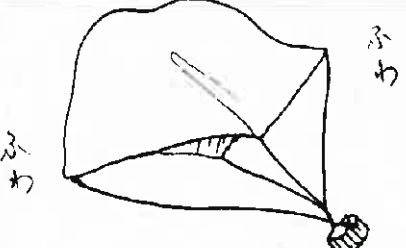
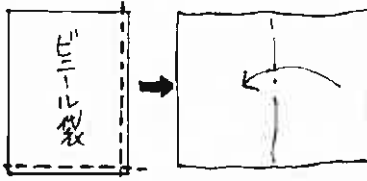
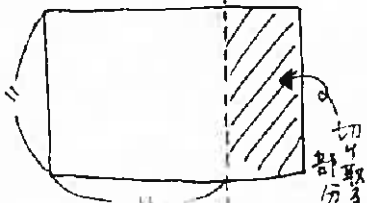
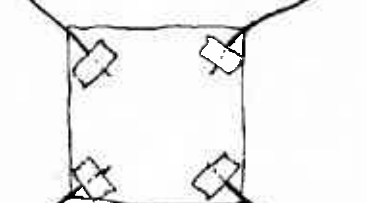
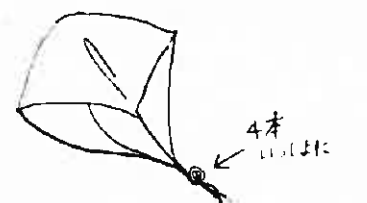
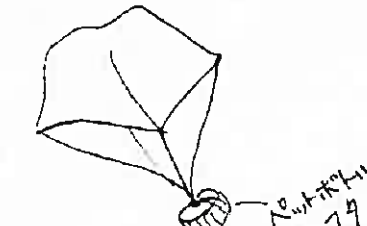
 <p>ふわ ふわ</p>	<h2>かんたんパラシュート</h2> <p>おすすめポイント 身近な素材ででき、小子ども楽しめます。</p>
<p>材料 スーパーにあるうすいビニール袋 1つ ひも(約20cm) 4本・ペットボトルのフタ 1つ</p>	<p>道具 マジック ・セロハンテープ ハサミ</p>
	<p>① 図のようにビニール袋の底と側面のどちらかを切りとって、開きます。</p>
 <p>切り取る部分</p>	<p>② 開いたビニール袋を正方形に切ります。絵を描くときは、ここで描きましょう!</p>
	<p>③ ビニール袋の四隅にひもをセロハンテープでつけます。</p>
 <p>4本のひもはここに</p>	<p>④ 4本のひもをまとめて先をむすびます。</p>
 <p>ペットボトルのフタ</p>	<p>⑤ ひもの先にペットボトルのフタをセロハンテープでつけます。</p>
<p>工作のコツ・楽しさのポイント</p>	<p>高くはまりたてがで遊ぶましょう。</p>
<p>アイデアのタネ</p>	<p>重り(ペットボトルのフタ)を増やしたり、大きなビニール袋で作ったりして、遠いを調べるのもおもしろいです。</p>

# 児童館支援係ホームページ



## カラフル小箱

おすすめポイント

リサイクル工作！ 集めてつくろう

材料

ガムテープのしん、厚紙  
わりばし、アイスの棒・料

道具

はさみ、色えんぴつ

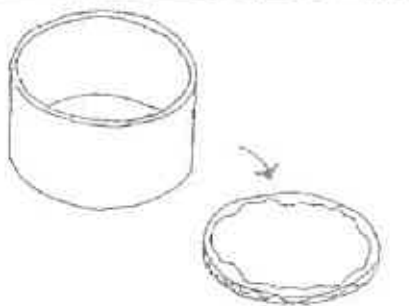

- ① ガムテープのしんに合わせて厚紙を切り、ボンドではりつける。

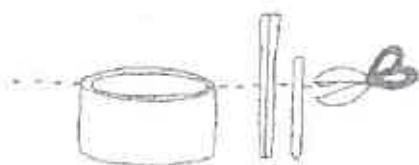

- ② しんの幅に合わせて、わりばしやアイスの棒をはさみで切る。

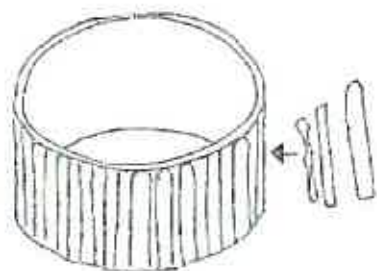

- ③ 切ったものを、しんにあわせるようにボンドではる

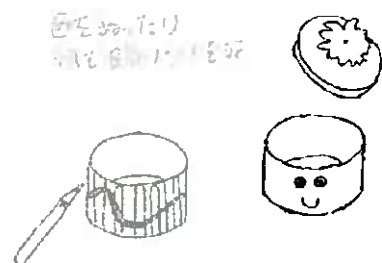

- ④ 色えんぴつで飾りをつけよう

工作のコツ・楽しさのポイント

せんていはさみを使うと簡単に切れるよ

アイデアのタネ

内側に布をはたり フタを工夫したりして楽しもう

# 児童館支援係ホームページ

## フラガール・マラカス



### おすすめポイント

ボトル口のすぼまりが、そのままこどもの手に握りやすいマラカスになりました。

ペットボトルの透明感は、とこなつの季節にぴったり。フラダンスの手具にもできそうです。

**材料** キャップつきペットボトル(500ml用 2 個、もしくは 350ml用 1 個)、中身の粒々(植物の種、米、小豆など)適宜の量、セロハンテープ、ビニールテープ、装飾用の紙(色紙や包装紙)

**道具** はさみ



① ペットボトルを用意する。

〈500ml用〉上部でカットしたもの2個を、逆さに合わせる。合わせ目をセロハンテープでとめ、さらにビニールテープで巻いて、外れないようにする。

片方のキャップをはめ、本体との合わせ目をセロハンテープとビニールテープで巻きとめる。

〈350ml用〉そのままよい。



② 中身の粒々を入れる。



③ キャップをはめ、本体との合わせ目をセロハンテープとビニールテープで巻きとめる。



④ 色紙や包装紙で飾りつける。(粘着テープやボンドを使用。)



しゅしゅにもんぞ...



切りにみえいね?



### 楽しさのポイント



ボンドで布を貼り合わせてもかわいい。中身の出る心配もなく、幼児向けのガラガラにも使えます。



# 児童館支援係ホームページ

	<p>ジャンプがえる</p> <p>おすすめポイント 車輪ゴムの力で飛び上がります。</p>
<p>材料 牛乳パック、車輪ゴム</p>	<p>道具 セロハンテープ、はさみ</p>
	<p>① 牛乳パックの折り目を利用して、左の図の大きさに切ります。</p>
	<p>② はさみで1cmの切れ目を4ヶ所に入れます。</p>
	<p>③ 車輪ゴムを図のようにして、切れ目に引っかけます。</p>
	<p>④ 折り目を境にして、牛乳パックを反対側に折ります。</p>
	<p>⑤ ④の状態ですべてに置きます。しばらくするとゴムの戻る力でヒョーンとがえるように飛び上がります。</p>
<p>工作のコツ・楽しさのポイント</p>	<p>身近な素材だけで作れます。</p>
<p>アイデアのタネ</p>	<p>白い部分にがえるなどの絵を描くとかわいいです。</p>

# 児童館支援係ホームページ



## かわいいお人形さん

### おすすめポイント

かんたんに自分だけの お人形さん  
が作れるよ!

**材料** 木の枝、ボンド  
ビーズ、フェルト など

**道具** のこぎり

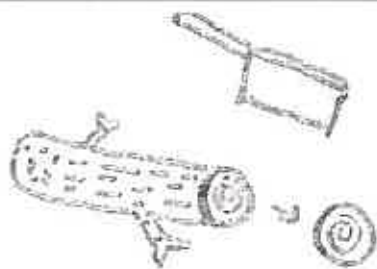

① 木の枝をま、すぐに切る。



② もう一つは ななめに  
切る。



③ 2つをボンドで  
はりつける。

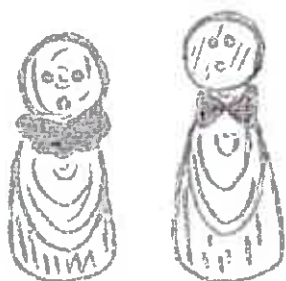

④ ビーズで目や口を  
つけたり フェルトで  
かざりつけをしよう!

### 工作のコツ・楽しさのポイント

枝が長いうちに切るとかんたんだよ!

### アイデアのタネ

枝の太さを ぐえれば、バリエーション  
が たのしめるよ!



# 花のモビール

おすすめポイント

リサイクル材料で作る  
夏のすずし~い工作

材料 1L牛乳パック クラフトテープ  
ひも ビーズ ひねもす

道具 はさみ カッター 一穴パンチ  
定規 セロハンテープ 両面テープ



① 牛乳パックの底と折り口を、カッターで  
切り取る。

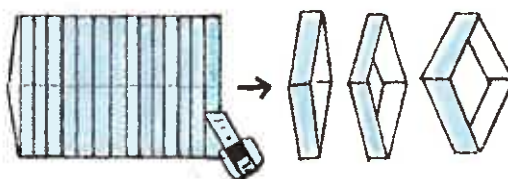
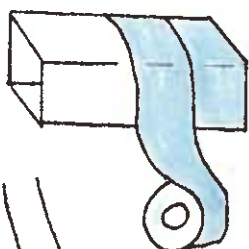

② 牛乳パックにクラフトテープをはる。

③ 平らにして定規をあてて、カッターで切り、  
輪切りにする。

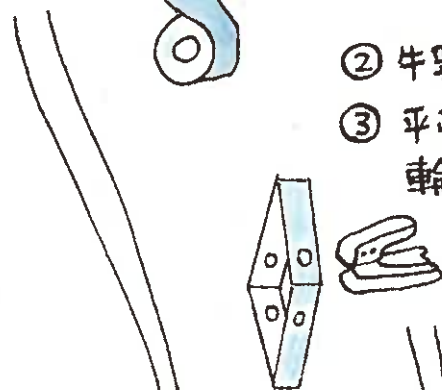

④ 輪切りに一穴パンチで  
あなをあける。

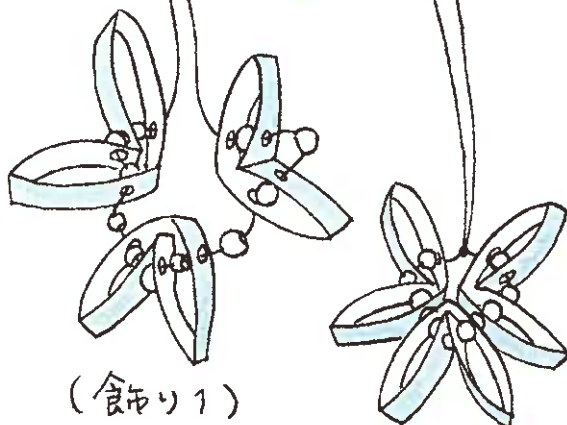

⑤ ひもをビーズ・輪切りの  
あなに通す。

ひもをひっぱりながら  
しっかり糸結びと花の形  
になる。

2ページへ続く

「つくってみよう! やってみよう!」INDEX

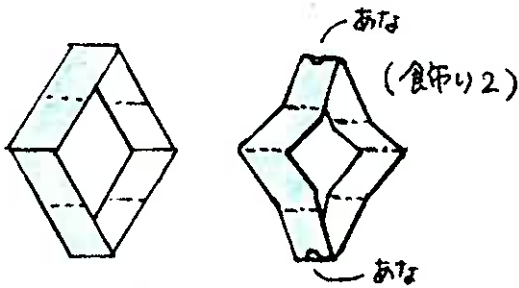

⑦ 牛乳パックの輪切りを  
折り線のとおり折り、  
一穴パンチであなをあける。  
いろいろな形にすると  
楽しくなる。

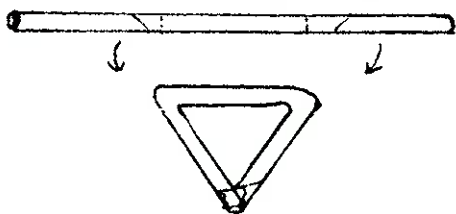
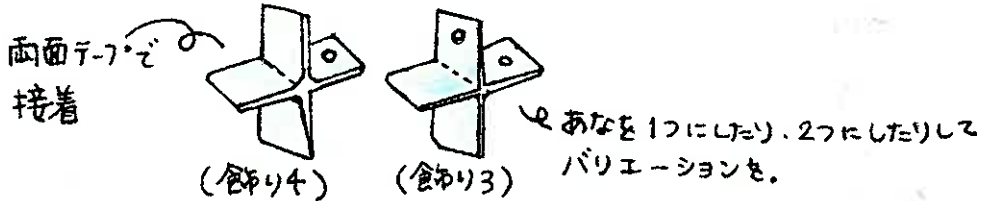

⑧ 千両紙を棒状に巻いた  
ひねもすを三角形に  
曲げ、セロハンテープで  
とめる。

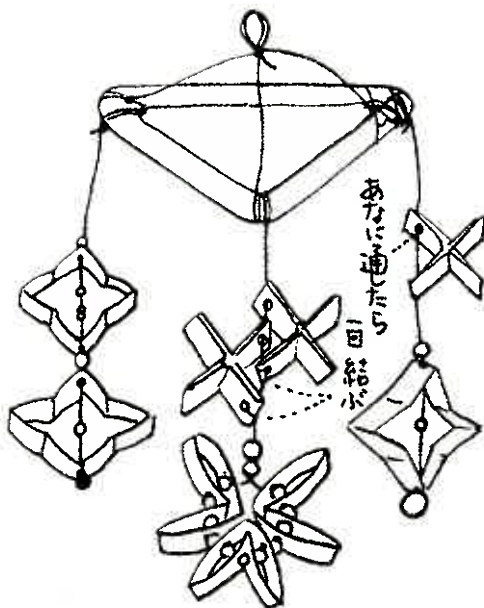

⑨ つり下げひもを結びつける。  
⑩ 飾りを結びつける。

工作のコツ・楽しさのポイント

牛乳パックの輪切りをいろいろな形にしよう。

アイデアのタネ

ビーズのかわりに、ストローを短く切って使っても楽しいです。

# 児童館支援係ホームページ



のび〜るオバケ

## おすすめポイント

吹いたり吸ったりすると楽しいです!

**材料** ・紙コップ ・半分は切った傘袋  
 ・ストロー 半分 各1つずつ

**道具** ・マジック ・セロハンテープ  
 ・針通しや画びょう

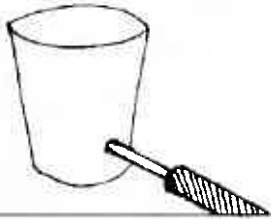

① 紙コップの下のほうに穴をあけます  
 (画びょう等であけた後に えんぴつ等を差し込んで  
 ストローが通る大きさにしましょう)



② 傘袋に好きな絵をかきます。

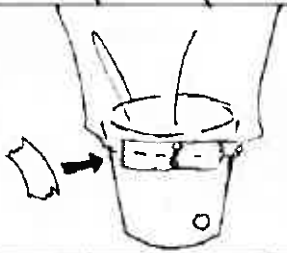

③ 傘袋を紙コップにかぶせて、少しずら  
 セロハンテープでとめます。  
 すき間がでかたないように注意しましょう



④ 紙コップにあけた穴にストローを差し込み  
 とれたないようにセロハンテープでとめます。

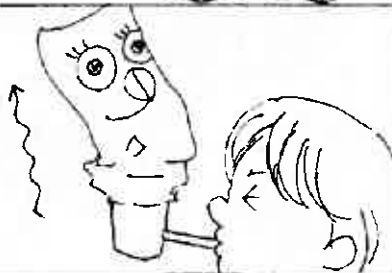

⑤ ゆっくり吹いてみましょう!

**工作のコツ・楽しさのポイント**

空気がもれぬようにセロハンテープですき間なく  
 とめましょう

**アイデアのタネ**

傘袋をモカラずにそらまも使ってもおもしろいです。

# 児童館支援係ホームページ



## すすむボート

おすすめポイント

水に浮かべて遊べるよ!

**材料** かまぼこ板・わいばし(2せん)  
輪ゴム・牛乳パック・ガムテープ

**道具** のこぎり、カナヅチ

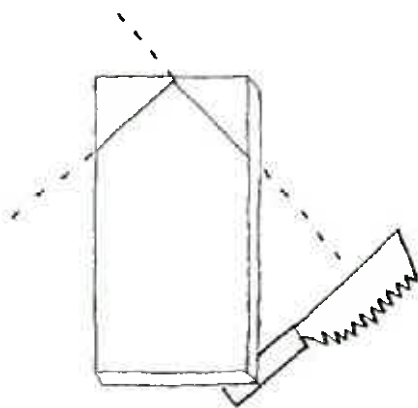

① かまぼこ板をボートの形に切る。

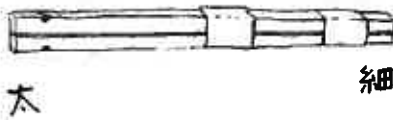

② わいばしの糸の細い方から2箇所  
ガムテープを巻く。

太い方には切り込みを入れる。

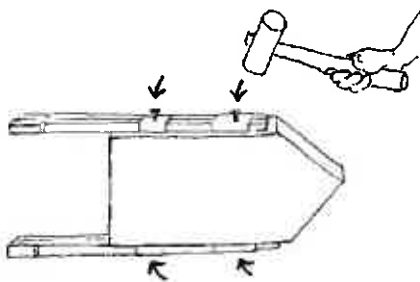

③ テープを貼った部分にクギを打つ

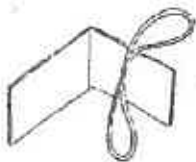

④ 切った牛乳パックに  
輪ゴムをはさんで

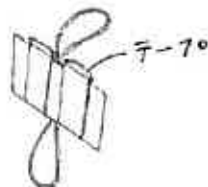

ガムテープで中心に  
輪ゴムがくるよう  
固定する

⑤ 割りばしに入れた切れこみにひっかける。

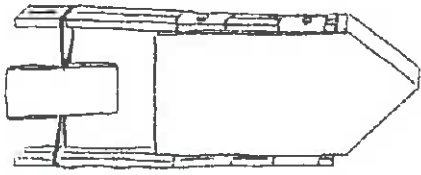

⑥ ゴムを巻いて

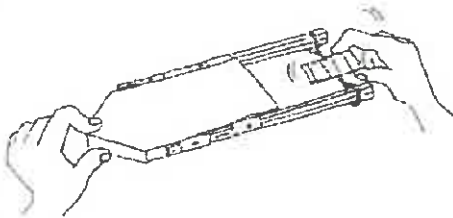

⑦ 水の上に浮かべる飾りは自由にどうぞ

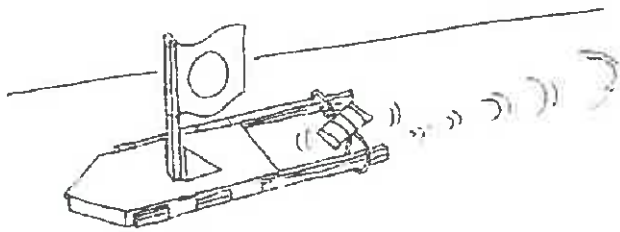

工作のコツ・楽しさのポイント

飾りはつけすぎると重くて沈んでしまうよ

アイデアのタネ

水に浮く色々なものに同じ仕掛けを付けて遊んでみよう。

# 児童館支援係ホームページ

## トレジャースコープ

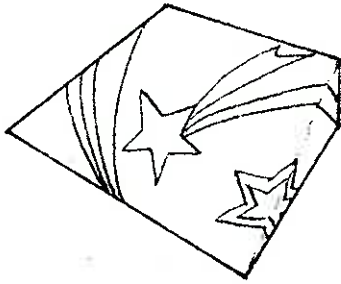

### おすすめポイント

まるで、宇宙にいるようなキラキラとした世界が広がる工作です。親子で物語を作って遊んだり、想像力をふくらませて楽しめる工作です。

**材料** 画用紙(黒)・色紙・接着剤  
・フォログラムシート

**道具** はさみ・縫い針・発泡スチロール

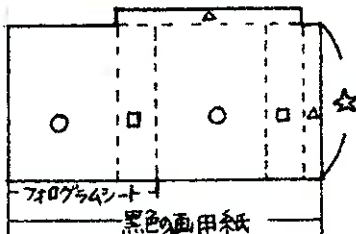

① 黒色の画用紙を、適宜のサイズに切る。

○・・・顔の幅

□・・・高さ

△・・・のりしろ

☆・・・奥行(15cm以上)

② フォログラムシートを、①の半分のサイズに切る。

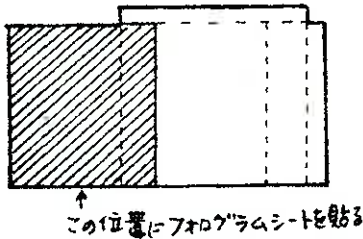

③ ②を①に接着剤で貼る。

④ 色紙で飾りを作り、③表(黒色だけの面)に接着剤で貼る。

⑤ 発泡スチロールの上で、④に縫い針で穴を開ける。

※フォログラムシート側には、穴を開けない。

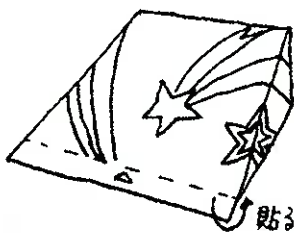
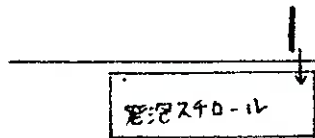

⑥ ⑤を組み立てて、のりしろをしっかりと隙間なく貼り完成。

※のりしろ側は、ぴったりと折ってたおし、のり付けする。

余ったのりしろは、切り取るか折って貼り付ける。



完成したらのぞいてみよう！！

小さな穴から光が入り、フォログラムシートがキラキラと立ちあがってみえるよ♪

どんな宇宙が広がっているかな？



<b>工作のコツ・楽しさのポイント</b>	採光の穴をたくさん開けると、きれいです。隙間から、光がもれないようのり付けすると効果的です。
<b>アイデアのタネ</b>	キラキラときれいな夜空を、小さく切り取った様な工作は出来ないかと発案しました。

# 児童館支援係ホームページ

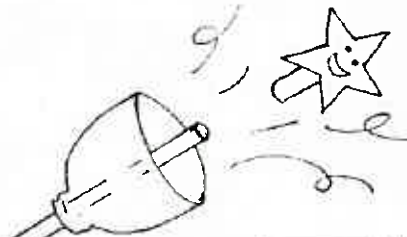
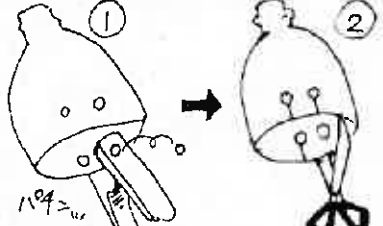
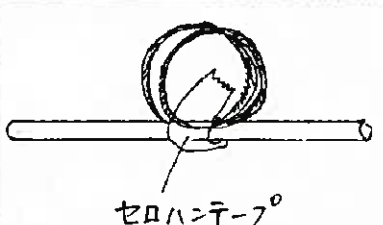
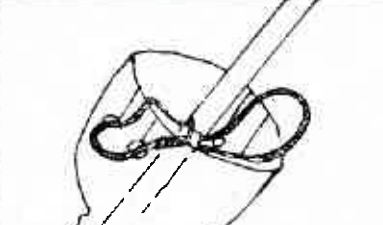
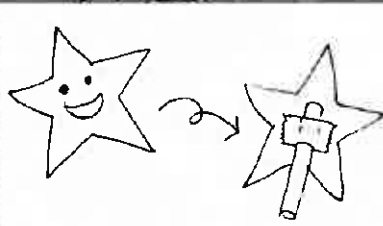
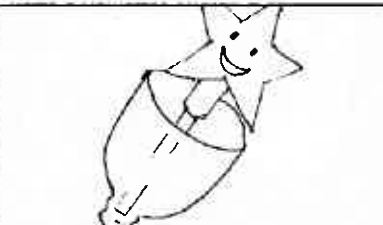
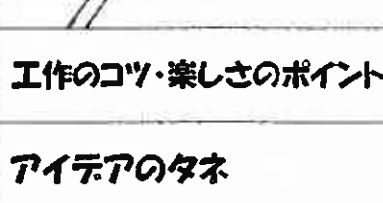
	<p>ストローとはし</p> <p><b>おすすめポイント</b></p> <p>簡単でよくとびます!</p>
<p><b>材料</b></p> <ul style="list-style-type: none"> <li>・ペットボトル上半分 1つ</li> <li>・輪ゴム 2つ</li> <li>・4.5mm径のストロー 1本</li> <li>・6mm径のストロー半分 1つ</li> <li>・絵を描く紙</li> </ul>	<p><b>道具</b></p> <ul style="list-style-type: none"> <li>・穴あけパンチ</li> <li>・ハサミ</li> <li>・セロハンテープ</li> </ul>
 <p>①</p>	<p>① ペットボトルに穴あけパンチで2か所ずつ向かい合わせに穴をあけます</p>
 <p>②</p>	<p>② 穴に向かって切り込みを入れます</p>
 <p>③</p>	<p>③ 糸のストロー(4.5mm径)のまん中に輪ゴム2本をセロハンテープでつけます</p>
 <p>④</p>	<p>④ ペットボトルに③のストローを入れ、輪ゴムをペットボトルの切り込みにつきずらひっかけます</p>
 <p>⑤</p>	<p>⑤ 紙に好きな絵を描いて切りとり、裏側に短いストロー(6mm径)をセロハンテープでつけます</p>
 <p>⑥</p>	<p>⑥ ⑤をペットボトルのストローに差し込みます。</p>
<p><b>工作のコツ・楽しさのポイント</b></p>	<p>ペットボトルの飲み口から出ているストローを引ひねってパッと飛ばすと、勢いよくとんでいきます。</p>
<p><b>アイデアのタネ</b></p>	<p>糸のストロー(約100cm)でペットボトルと結びつける部分をしっかりとつけておくと、結びつける部分の糸の断れ防止になります。</p>

# 児童館支援係ホームページ

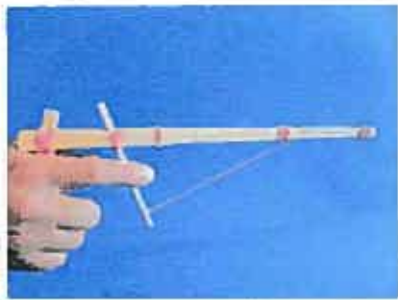

## ありがとうでっぽう!

### おすすめポイント

わりばしとわゴムだけで作るおもちゃです。

**材料** わりばし 4本  
輪ゴム 7本

**道具** カッター 又は せんていばさみ

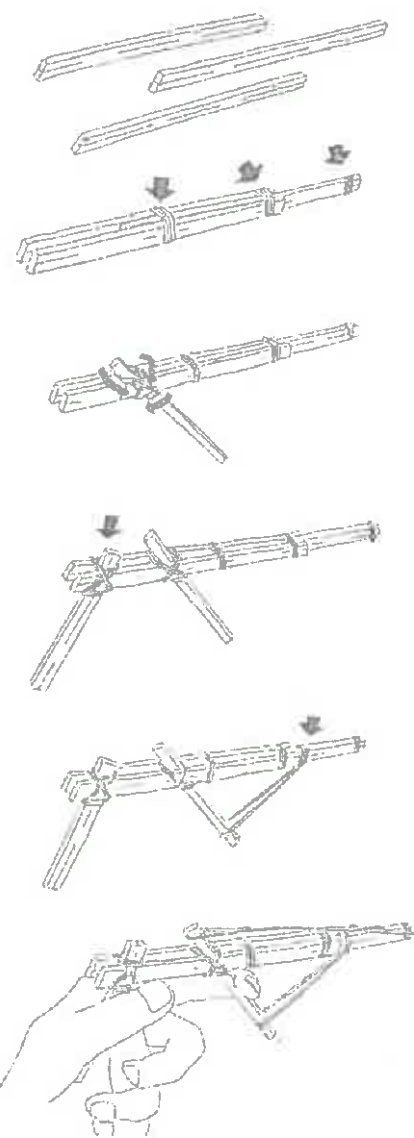

① わりばしを3本合わせて

② 輪ゴムで3ヶ所をとめる。

③ 割ったわりばしを半分に切ったものを  
ゴムで絵のようにとめる  
(ひき手)

④ 半分に切ったわりばしをゴムで  
絵のようにとめる(もち手)

⑤ ③のわりばしにきりこみを入れ  
ゴムを絵のようにかける。

⑥ さいにたまになるゴムをかけて  
完成

**工作のコツ・楽しさのポイント**

引き金以外はテープでとめても作れます。

**アイデアのタネ**

まわりの大人の人にたずねてみよう  
色々な作り方や形があるよ。

# 児童館支援係ホームページ

## ハロウィンマント



### おすすめポイント

身近な材料を使って、親子で楽しめる簡単な工作です。気分はすっかりジャック・オ・ランタン！  
※デザインや色で、様々なイベントに活用出来ます。

**材料** ビニール袋（45L）・ポリ  
エチレンテープ・粘着テ  
ープ（両面）・色画用紙・  
油性マーカー

**道具** はさみ・カッター

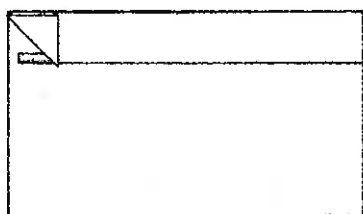

① ビニール袋（適宜の色）の長い方の端から、30cm程の位置に粘着テープを貼り、折り返して留める。  
※粘着テープは、15cmおき程度で良い。

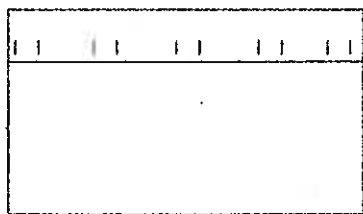

② ①の粘着テープより上に、カッター（はさみ）で5か所程度スリットを入れる。



③ 粘着テープに色画用紙を貼り、油性マーカーで絵を描きシールを作る。

※シールの絵は、目的に合わせて用意しておくか、自由に描かせても良い。シールの切り取り方は自由。

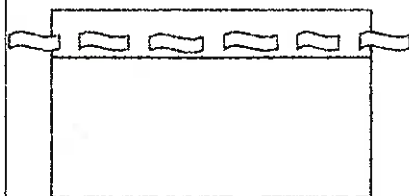

④ ポリエチレンテープを、適宜のサイズに切る。

⑤ ①のスリットに④を縫う様に通す。

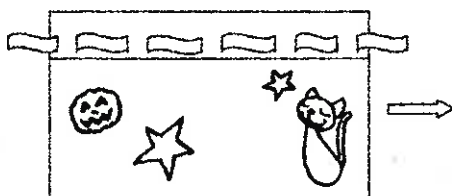

⑥ ⑤に、③のシールを貼って完成。



<b>工作のコツ・楽しさのポイント</b>	対象年齢に合わせて、仕込みの加減をすると楽しく工作出来ます。シールに使う画材は、擦れて衣服に付かなければ大丈夫です。
<b>アイデアのタネ</b>	目的に合わせて仕込み調整ができる、身近な材料を使った、簡単で、自宅でも作れる楽しい変身グッズは出来ないかと発案しました。

# 児童館支援係ホームページ

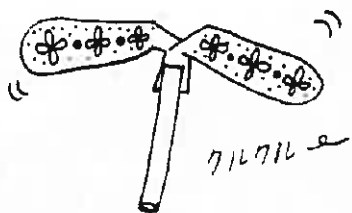

## ストローとんぼ

### おすすめポイント

身近な素材で竹とんぼのような工作ができます。

材料 厚紙(16cm×2cm) ストロー(半分)

道具 セロハンテープ、はさみ  
色ペンや色えんぴつ

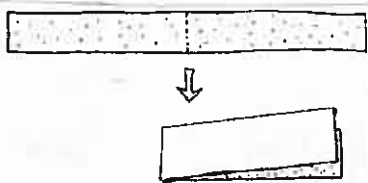

① 厚紙を半分に折ります。

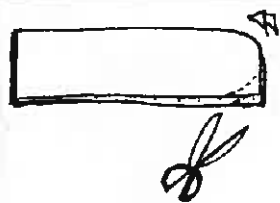

② 紙を折ったまま、角を丸く切ります。

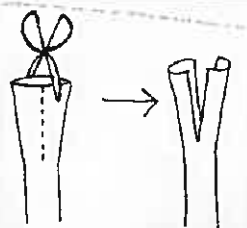

③ ストローに切れ目を入れます(1ヶ所)。

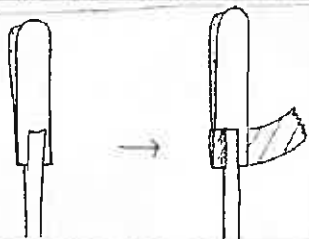

④ 厚紙をストローの切れ目にはさんで、セロハンテープでとめます。



⑤ 厚紙を図のようにななめに折ります。  
紙の部分に色ペンや色えんぴつで、好きな絵を描きます。

工作のコツ・楽しさのポイント

(遊び方)  
竹とんぼを飛ばすように、ストローを回して飛ばそう!

アイデアのタネ

色をつけるとキレイです。

# 児童館支援係ホームページ

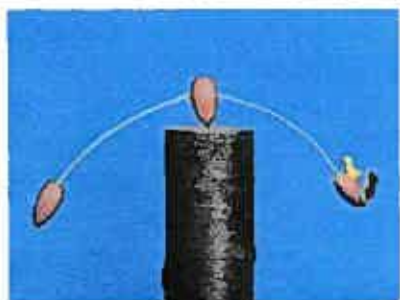

## やじろべえ

おすすめポイント

**材料** ドングリ 3個・  
竹ひご (10cm) 2本

**道具** キリ、ロウソク



① ドングリ3個のうち  
2個は 帽子をとる。



② 竹ひごをロウソクで  
あぶって、かるくまげる。

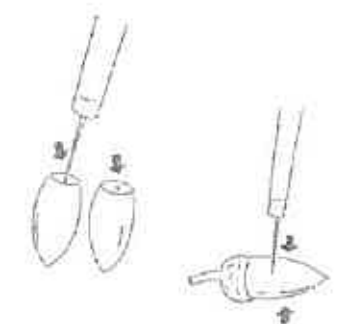

③ 帽子をとった2個は、  
上にそれぞれ穴をあける。

帽子のあるドングリは  
左右とも横にキリで穴を  
あける

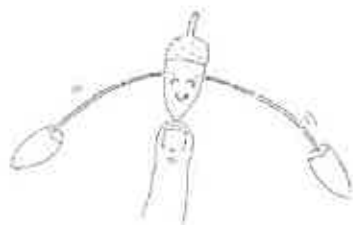

④ 帽子のあるドングリの穴に  
さしこんで、  
重心を調整する。

**工作のコツ・楽しさのポイント**

ドングリは 2日くらい水につけると  
やわらかくなって 穴があけやすいです

**アイデアのタネ**

顔などをペンで書いても かわいいです



## ポンポンブーケ

### おすすめポイント

あまり布がとたんにかわいくなる  
お役立ち工作。プレゼントの主役になる花束です。

**材料**  
・薄地の布(柔らかい化学繊維素材、ガゼタイプのコットン素材 など...)  
・細めのワイヤー

### 道具

① 布を帯状に切る。(適宜のサイズ)



② 布をたぐり寄せながらワイヤーにさしていく。  
さす箇所はランダムに、むしろ不規則がよい。



③ さし終えたら

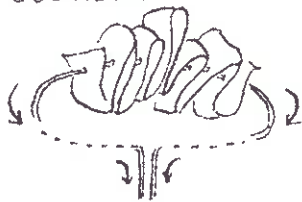

ワイヤーの先端同士を束ねる。



④ 布を1か所に寄せ集めるようにし、  
布の集まりのつけ根までワイヤーを  
ねじりあげる。

⑤ ラッピングペーパーでくるんで花束にする。



### 工作のコツ・楽しさのポイント

くしゃもまじめた瞬間、かわいい形ができてあがるので  
作業も楽しいですよ。

### アイデアのタネ

洋服の裏地素材やシフォン生地 など  
接着剤での工作には難しい布も、この花束には  
大活躍です。



# 児童館支援係ホームページ

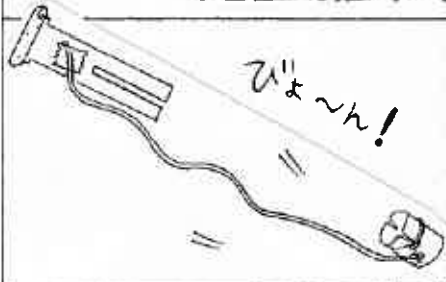

## ハローハローフライ

### おすすめポイント

車輪ゴムの力を使って、飛び出す作品が作れます。

**材料** 厚紙、トイレットペーパー芯(半分)、  
ひも1m、車輪ゴム1本、  
サッポロのすき間テープ(5mm幅×6cm)

**道具** セロハンテープ、はさみ、穴あけパンチ

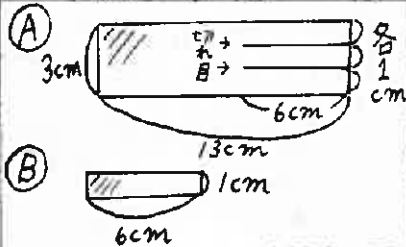

① 厚紙を(A)と(B)のサイズに切り、  
(A)には6cmの切れ目を2本入れます。



② (A)の切れ目部分を折り曲げて  
セロハンテープで貝占りつけます。

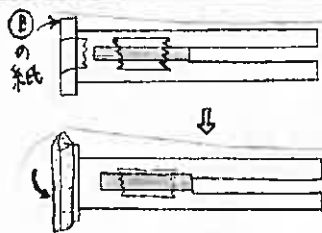

③ (A)の糸に(B)の紙を(図)のように  
セロハンテープで貝占りつけ、さらに  
すき間テープの接着面ではさみます。

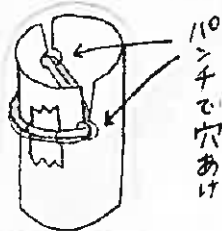

④ トイレットペーパー芯に穴あけパンチで2か所  
穴をあけ、切れ目を入れます。車輪ゴムを二重  
にして、(図)のように通し、セロハンテープで  
固定します。

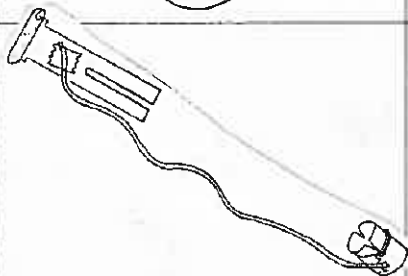

⑤ ひもと紙とトイレットペーパー芯をセロハンテープ  
で貝占りつけたらできあがり!

(遊び方)

紙のすき間を、芯の中の車輪ゴムに通し、  
下から紙を引っかけて離すと飛び出します。

**工作のコツ・楽しさのポイント**

すき間テープ(スポンジ)をつけておくと安全です。

**アイデアのタネ**

トイレットペーパー芯の代わりに、厚紙を丸めて筒にしても作れます。

# 児童館支援係ホームページ



## 木のぼっくり

### おすすめポイント

空き缶ホックリを木で作りました。  
出来あがったらみんなで遊ぶべます。

**材料** 10×20cmくらいの厚い板・ボンド  
40cmくらい角材  
長めのクギ  
ヒモ 1m 25cmくらい × 2本

**道具** のこぎり、キリ、カナヅチ  
(あればドリル)

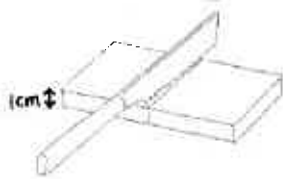

① 板を半分に切って  
やすりをかける



② ヒモが通るくらいの穴を2つつ  
あける。

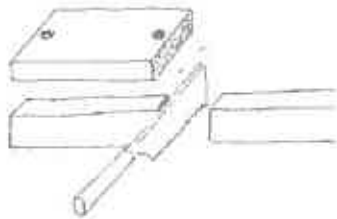

③ 角材を板に合わせ  
一枚につき 2本ずつ切る



④ 角材をボンドを必ずぬってから  
クギでとめる。  
(クギの頭がへこむくらい  
しっかり打ちきる)



⑤ 穴にヒモを通し両はしを  
玉結びでとめる

### 工作のコツ・楽しさのポイント

ひもの先はテープで巻いたり、ボンドでか  
ためると小さな穴でも通しやすい

### アイテムのタネ

木の肌ざわりが きもちよいよ!

# 児童館支援係ホームページ



## くるりん っりー

おすすめのポイント

紙でできる かんたん ツリーのオーナメント！

**材料** 緑色の紙(はりのある ややかためのもの)  
飾り用の色紙、紐、鈴、のり

**道具** はさみ、千枚通し

① 緑色の紙にうずまきをかく。  
(型紙がダウンロードできます)

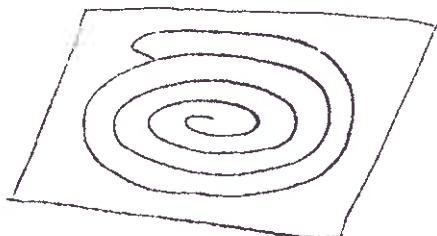

② うずまきをはさみで切りぬく。

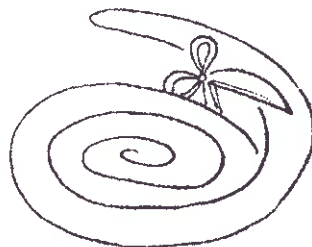

③ うずまきの中心に穴をあけ、紐を通す。  
穴のすぐ下で玉結びをつくり、のりの紐を  
下に長く垂らす。垂らした先端に鈴をつける。

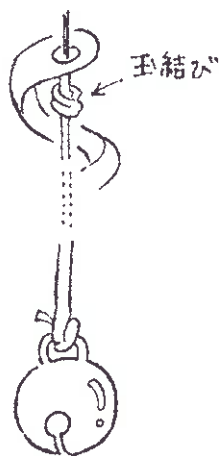

④ 色紙で飾りを切り、  
好きなところに貼る。



**工作のコツ・楽しさのポイント**

丈夫な紙でつくれば、円錐型のツリーにしても大丈夫。

**アイデアのタネ**



以前紹介したくるりんモビルの展開例です。  
うずまきモビルは材料次第で印象を変えて  
楽しめる、お手軽工作です。

くるくるまわる！

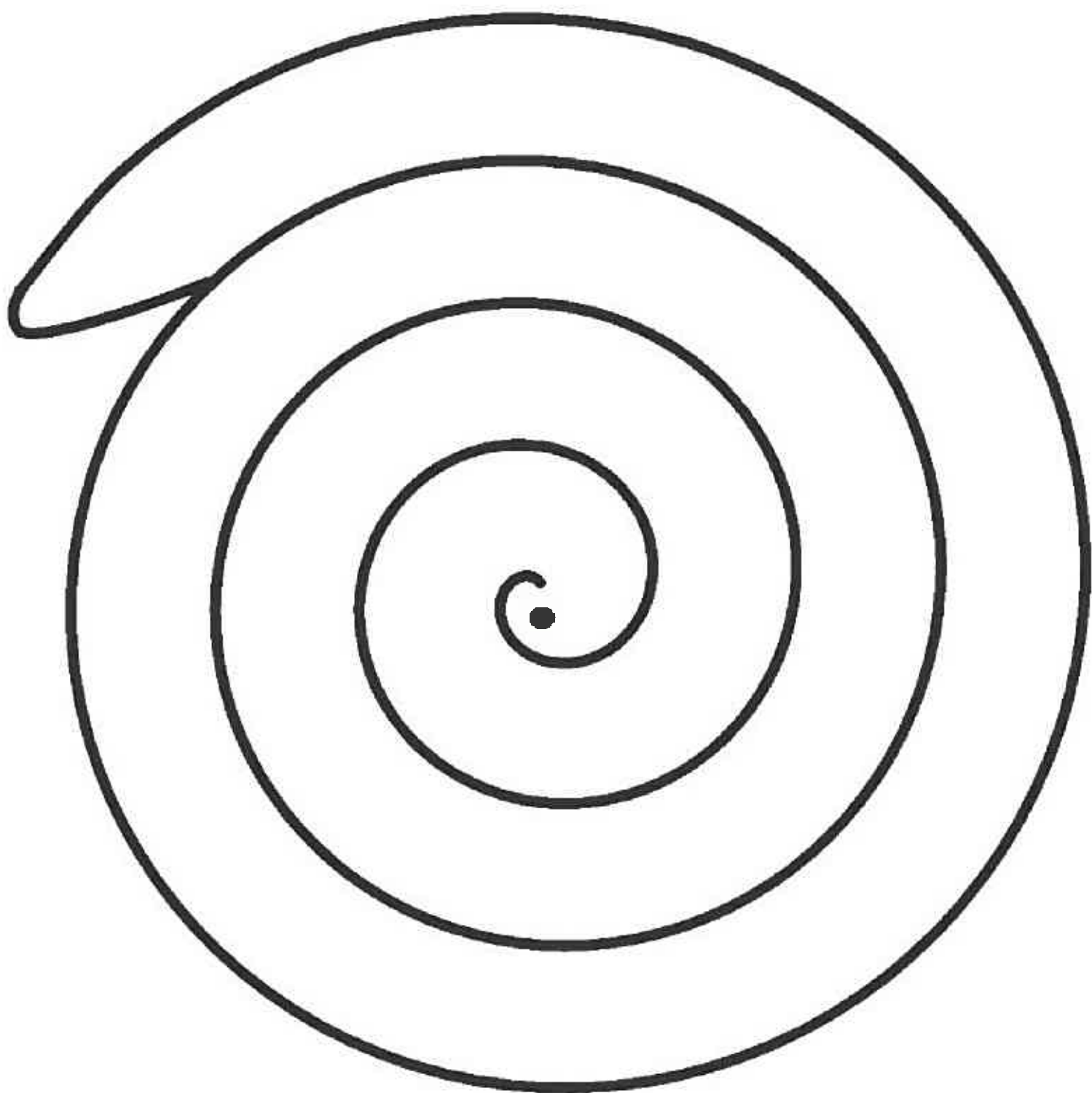
# くるりんツリ一型紙

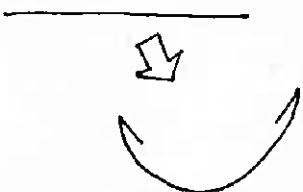
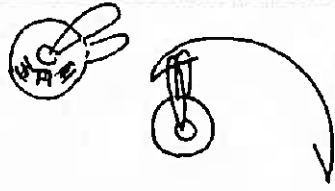
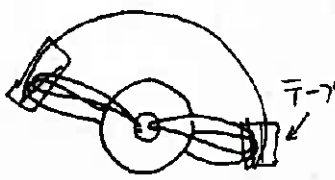

# 児童館支援係ホームページ

	<h2>びっくり☆ふうとう</h2> <p>おすすめポイント 作って、みんなをびっくりさせよう!</p>
<p>材料 針金(14cm)、わゴム2本 5円玉、封筒(ハガキサイズ)</p>	<p>道具 セロハンテープ 色えんぴつ、色ペン</p>
	<p>① 針金の両端を折り曲げて、さらに、広めのUの字形にします。</p>
	<p>② 5円玉にわゴムを通します。 (6×2cmの牛乳パックを3つ折りし、パンチで穴をあけても代用できます)</p>
	<p>③ わゴムも針金にひっかけ、セロハンテープでとめる。両側とも同じようにします。</p>
	<p>④ 封筒に絵を描きます。</p>
	<p>☆あそび方 ① 5円玉を20回ねじり、そと、封筒に入れます。 ② 人にわたします。</p>
<p>工作のコツ・楽しさのポイント</p>	<p>封筒を開けようとすると、中から音がするよ!</p>
<p>アイデアのタネ</p>	<p>5円玉は、同じ形のもので代用できます。</p>

# 児童館支援係ホームページ

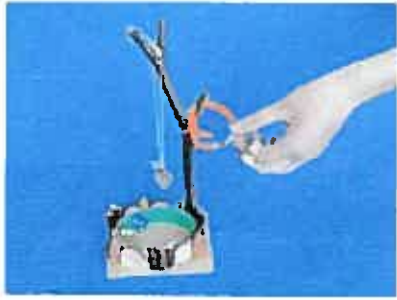

## 小枝の アクセサリースタンド

おすすめポイント

身近にある素材で工夫してつくれます

**材料** 枝・テープの芯・木工用ボンド  
台の板 飾用のどんぐり・枝

**道具** のこぎり

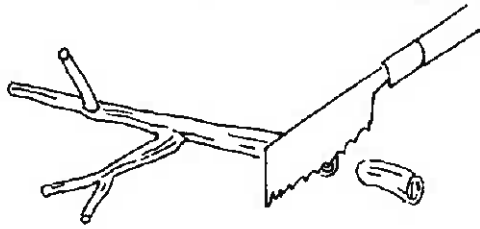

① 用意した枝をちょうどいい長さで切る。

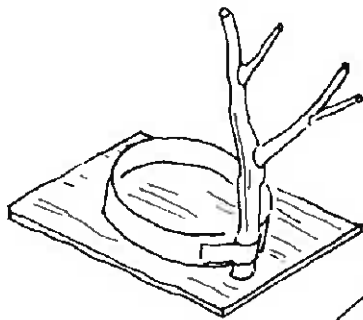

② 板にテープの芯をボンドでつけその芯に糸で木枝をつけて立たせる。

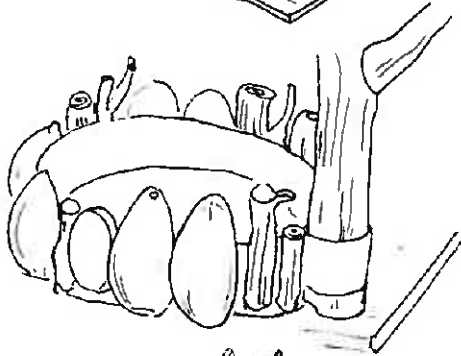

③ テープ芯のまわりを集めたどんぐりや小枝でかざる

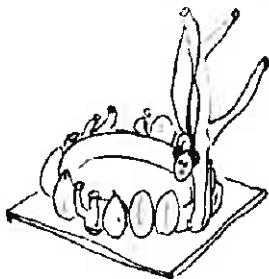

④ よくかわかしたらかんじい

**工作のコツ・楽しさのポイント**

自然の形をそのままを生かした工作です。

**アイデアのタネ**

プラスビース「はじ」でデコレーションしてもかわいいです。

# 児童館支援係ホームページ

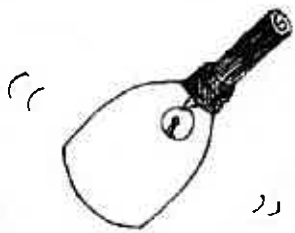

リニリニ☆ハント"バル  
おすすめポイント  
クリスマス会にぴったりにです！

**材料** ・半分に切ったペットボトル ・モール  
・トイレットペーパーのしん ・すず (5cmくらい) 各1つずつ  
**道具** ・セロハンテープ ・ビニールテープ  
・ハサミ

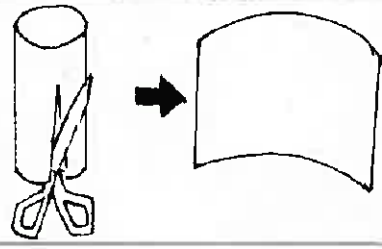

① トイレットペーパーのしんを切ってひろめます。

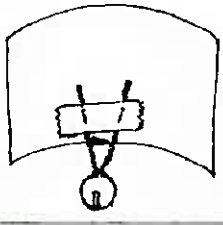

② モールにすずを通して半分に折り、トイレットペーパーのしんの下のほうにセロハンテープでほりまわす。



③ トイレットペーパーのしんを糸田く巻いて、セロハンテープでとめます。  
(ペットボトルの口に入る太さにして下さい)

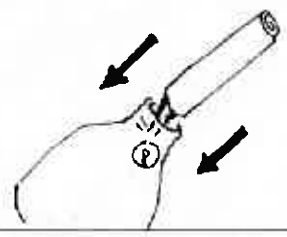

④ ペットボトルの口から③で作ったものを中に入れます。

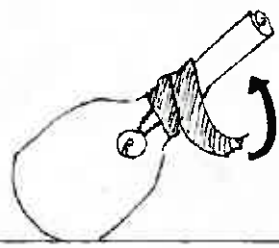

⑤ トイレットペーパーのしんとペットボトルをしっかりビニールテープでとめてできあがり。

**工作のコツ・楽しさのポイント** 良リ直が馬らすよい手は、すずの位置を調整してみましよう

**アイデアのタネ** トイレットペーパーのしんは、厚紙で代用できます

# 児童館支援係ホームページ

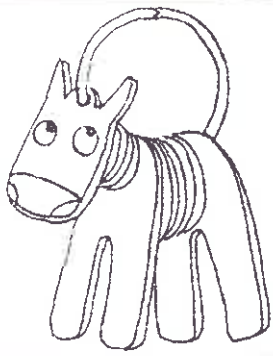

## ぶらぶらアニマル (千支バージョン)

**おすすめのポイント**  
 平面から立体へ!いつもの楽しい  
 プラバン工作を、ちょっと一工夫♪  
 季節やイベントに合わせて、デザインアレンジできます。

**材料** プラバン、キーリング

**道具** 耐水性マーカー、はさみ、ゴム板、  
 木槌、ポンチ(φ10mm)、オーブントースター

- ① 顔、首、脚、お腹など、必要はパーツを考えて、プラバンにマーカーで絵を描き、キーリングを通す位置に印を付ける。  
 ※型紙などを用意し良い。

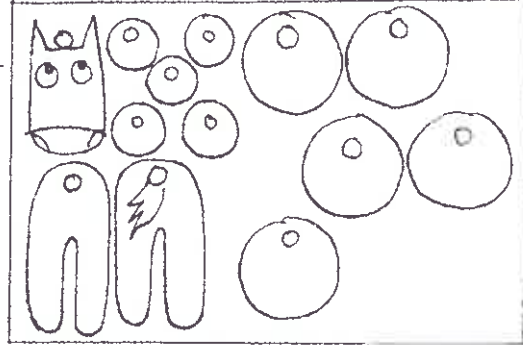

- ② キーリング用の穴を、ポンチで開けて、刃をはさみで切り取る。

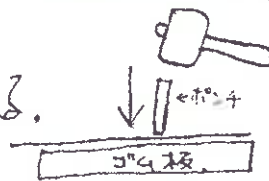

- ③ ②を、オーブントースターで焼き縮める。  
 ※ 焼成中は、目を離さないように!!

- ④ ③を、バランス良く、キーリングに通して完成!

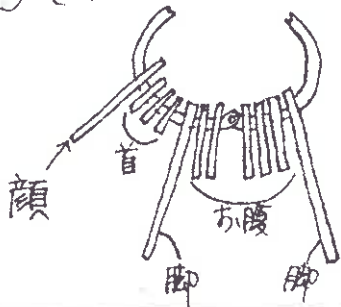

**工作のコツ・楽しさのポイント**

出来上りを想像して、から楽しく作ります。

**アイデアのタネ**

簡単に立体表現でき、動きのある  
 工作をと発案しました。



# 児童館支援係ホームページ



凧 たこ

**おすすめポイント**

ちょっとおもしろいけど”上がったときは最高!!”

**材料** 竹ひご、たこ糸、和紙、(のりか木エポンド)

**道具** ハサミ

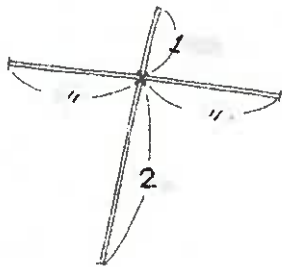

- ① 凧用の竹ひごを絵のようにしぼる。  
 (タテ骨1:2  
 ヨコ骨ちょうど半分)  
 ※タテ骨とヨコ骨は同じぐらいの長さ

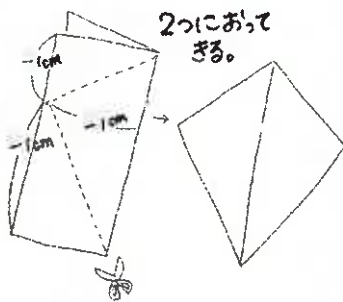

- ② 竹ひごのサイズに合わせ和紙を用意し、それぞれ-1cmずつの大きさに紙を切る。

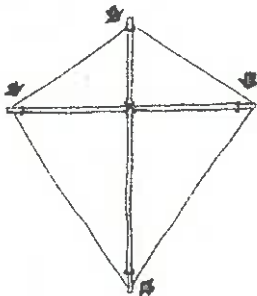

- ③ のりや木エポンドで”組んだ”竹ひごを紙に貼る。  
 はがれないように▲印を糸でしぼる

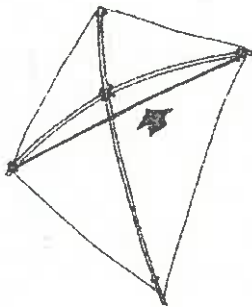

- ④ 横骨に糸をはって弓形にする。

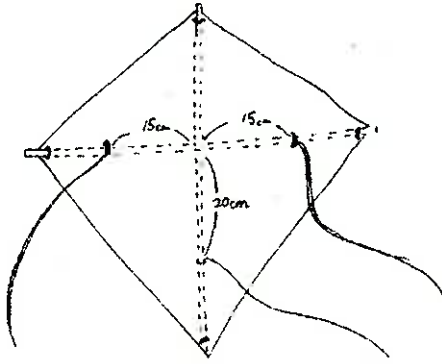

⑤ 尻糸を上の方の3ヶ所にしばる。

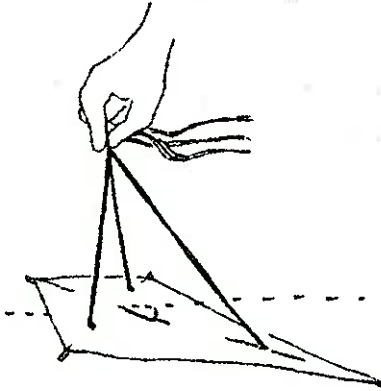

⑥ 3本をまとめて持って  
横方向には 中心位置  
縦方向には 左図のように  
傾むくところで「バランスをとって  
しばる。

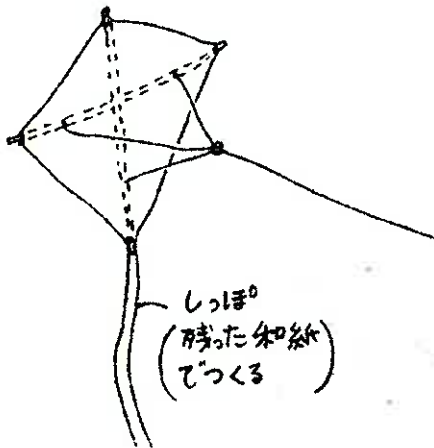

⑦ ⑥でまとめた先にさらに尻糸  
をつなげて、しっぽを付けて  
上げてみよう。

(うまく上がらない時は ⑥の糸の  
角度を変えたり。  
しっぽを調節してみよう。)

<p>工作のコツ・楽しさのポイント</p>	<p>うまく上がるように調整するのが大変 だけど、実はそれが一番楽しい。</p>
<p>アイデアのタネ</p>	<p>うまく上げられたら、色々な大きさや バランスで作ってみよう。</p>

# 児童館支援係ホームページ



## ズッパ☆まき<sup>2</sup>コワ

おすすめポイント

身近な材料だけで作れます。

材料 色紙(幅2cm)、ようじ

道具 のり

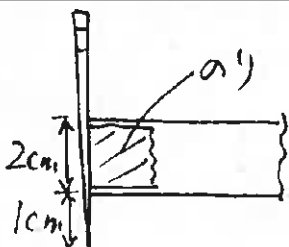

① 色紙の片端にのりをつけて、  
ようじに巻きます。



② 最初は特にきつめに巻きます。



③ 好きな色の好きな紙(キリ紙、画用紙)  
を1.5cmの厚みになるまで巻きます。  
端をのりつけします。

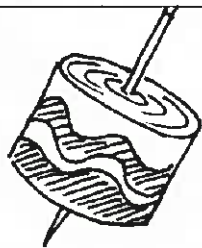

④ 外側やようじに色つけを  
しても楽しいです。

工作のコツ・楽しさのポイント

紙はきつく、根気良く巻きましょう。

アイデアのタネ

広告紙や 紙テープも良いです。



# ハートのポップアップカード

おすすめポイント

ハートが立体的にうかび上がるよ  
ハッピーバレンタインに♪



材料 色画用紙 布 毛糸

道具 ボンド ばさみ

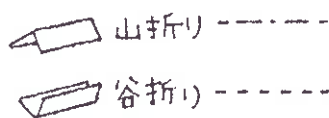
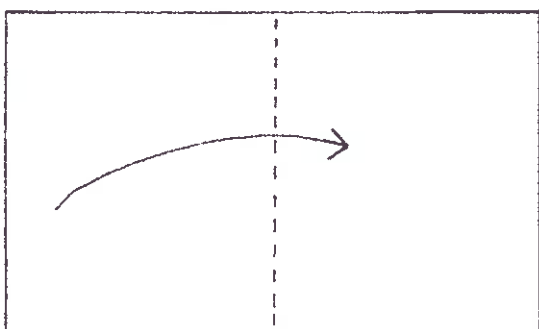

① 紙を半分に折る。

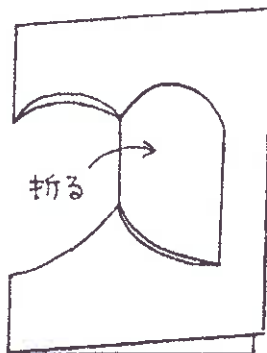
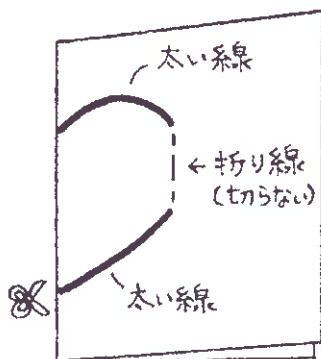

③ 折りぐせをつける。

② 折ったまま、太い糸線の部分だけ切る。

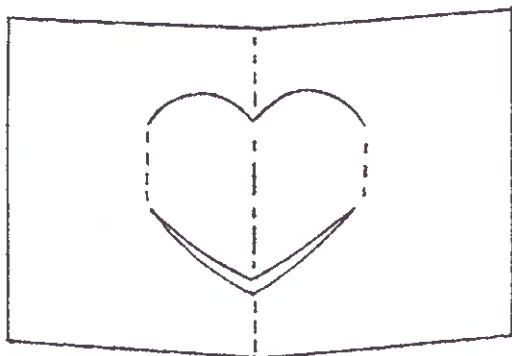

④ 紙を開き、立体的に折り直すと、カードができる。

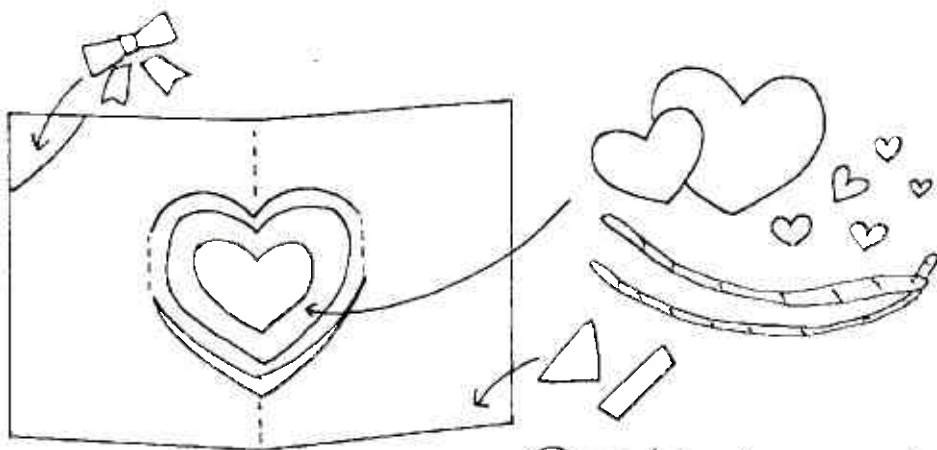

⑤ 布・毛糸を切り、ボンドでカードにはる。

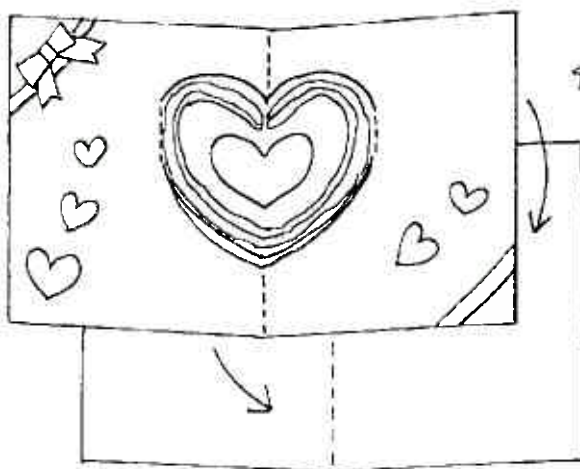

☆カードを折り、折り目に合わせてはるよ!

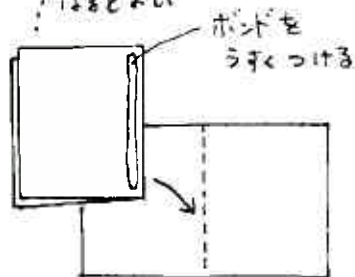

⑥ もう1枚の紙にはる。ボンドのかわりに両面テープを使っても。

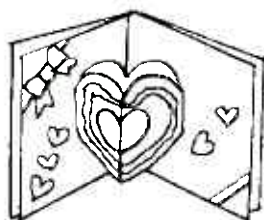

⑦ できあがり!

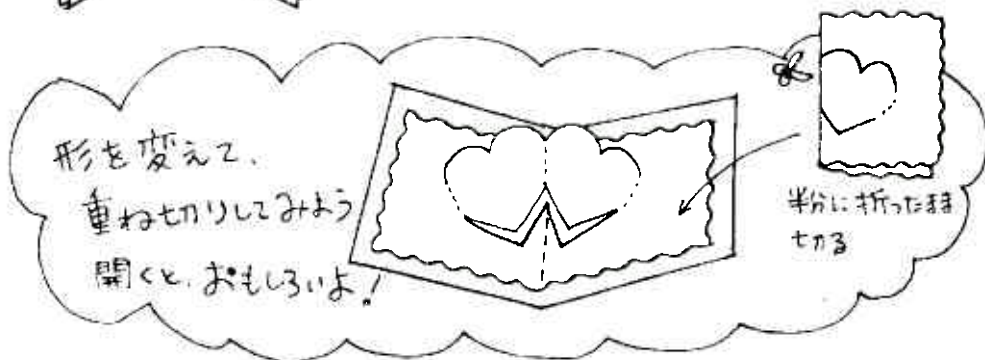

工作のやり方・楽しみ方のポイント

紙のカードに布や毛糸をはると、もっと楽しめます。

アイディアのヒント

半分に折った紙に、切りこみを入れてから開くと、左右対称の形ができます。ポップアップカードに応用してみました。

# 児童館支援係ホームページ



## ネーム クロート

### おすすめポイント

クギを打つ練習にぴったり

### 材料

かまぼこ板、クギ(小はめ)  
ヒートン、ひも

### 道具

キリ、カナヅチ、油性マジック



① デザインを決めて  
えんぴつでうすく下書き  
をする。

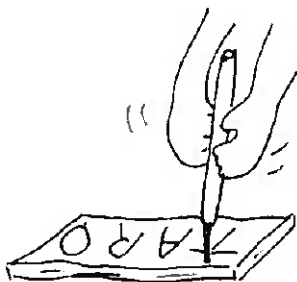

② その字にキリで穴を  
あける。

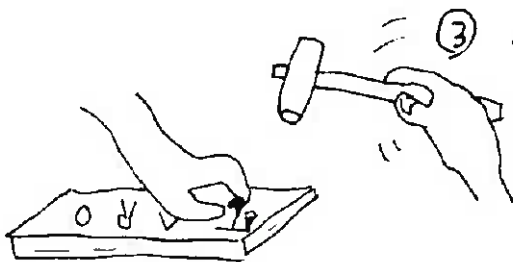

③ むけないていどに  
うがせてクギをうつ。

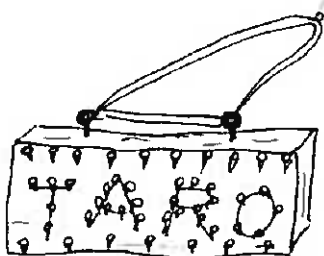

④ ひもをつけたい場合は  
ヒートンをつけてひもを  
通す。

クギにはペンで色を  
ぬるときれい。

### 工作のコツ・楽しさのポイント

クギをうつときは、となりのクギと  
ぶつからないようにあけると、やりやすい。

### アイデアのタネ

ビーズも一糸者にうつとカラフル  
になり、すてきです。

# 児童館支援係ホームページ



## ぶんぶんごま

### おすすめポイント

牛乳パックを利用してできます!

材料 牛乳パックの底2枚、たこ糸  
1m程度

道具 千枚通し、セロハンテープ、油性ペン

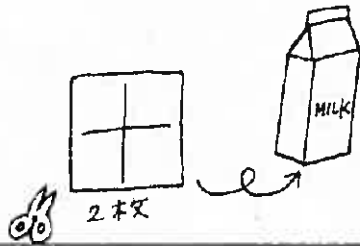

① 牛乳パックの底(四角形)を切り落とし、2枚用意します。

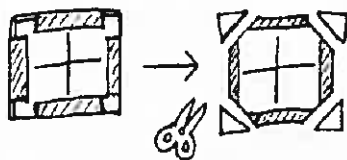

② 白い面を外側にして、セロハンテープで貼り合わせます。安全の為、角を切りましょう。

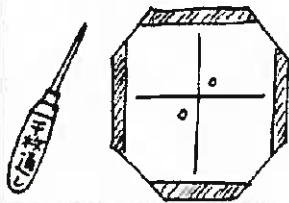

③ 中心の2ヶ所(1cm程離れ)に、千枚通しで穴をあけます。

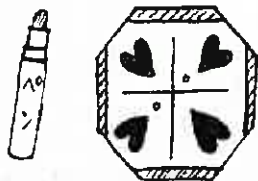

④ 両面に好きな糸絵を描きます。

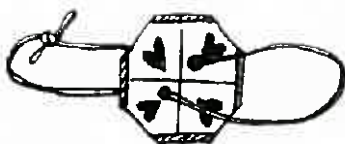

⑤ 穴にたこ糸を通して糸結びます。

(遊び方)

手の平、または指に引っかけて、紙をたくさん回します。

工作のコツ・楽しさのポイント

たくさん回してから、引っぱったりゆるめたりするとブンブン回り続けます。

アイデアのタネ

牛乳パックの代わりに厚紙でもできます。

# 児童館支援係ホームページ

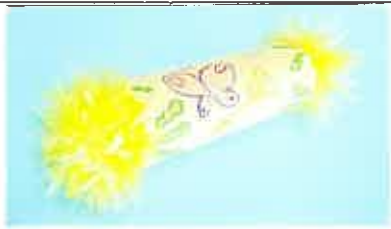

## たんぽぽマラカス

### おすすめポイント

たんぽぽがやさしくゆれる ころもウキウキ。

### 材料

トイレットペーパー芯、アルミホイル、色紙、スズランテープ紐(黄色)、セロハンテープ、両面テープ、中身の粒々(植物の種など)

### 道具

はさみ、油性ペン、色えんぴつ

①

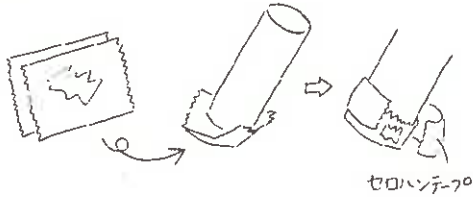

二枚重ねで丈夫さをだしたアルミホイルでトイレットペーパー芯の片方の口を覆う。セロハンテープで巻きとめる。

②

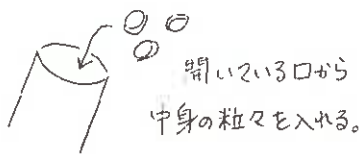

開いている口から中身の粒々を入れる。

③



①と同様にアルミホイルで覆い、セロハンテープでとめ蓋をする。

④



芯を一周巻けるサイズの色紙を用意し、油性ペンや色えんぴつでイラストを描く。

⑤

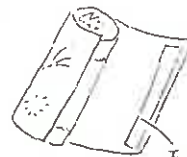

色紙の裏に両面テープを付け、芯に巻き貼る。

⑥



黄色のスズランテープ紐で直径5cmくらいのポンポンを2コつくる。

～ポンポンのつくり方～



二本柱にスズランテープ紐を巻きつける。中央を結びとめる。輪をはさみでカット。テープの幅を指でこまかく裂く。

⑦

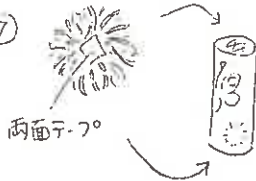

ポンポンに両面テープを付け、芯の両端に貼る。



### 工作のコツ・楽しさのポイント

音の出る工作は、作ったあとも楽しめます。黄色を主に、やさしい色あいで作るとやさらかな春の雰囲気。

### アイデアのタネ

たんぽぽの細い花弁と丸いかわいらしさをスズランテープ紐が演出します。



# 児童館支援係ホームページ



かんたん木箱

## えんぴつ立て

おすすめポイント

初めての箱作りに最適です。

**材料** ・うすい板 ・角材  
・クギ ・ボンド

**道具** のこぎり ・ かなづち ・ キリ



① うすい板と角材を同じ長さ  
のこぎりできる  
(この長さが えんぴつ立ての深さになる)



② うすい板 2枚に4ヶ所ずつ  
穴をあける

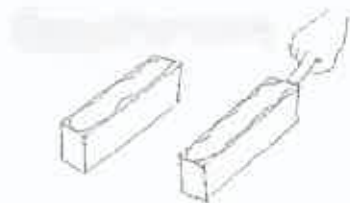

③ 角材にボンドをぬる。



④ 角材とうすい板を釘でとめる。

うらがえしてもう1枚も  
ボンド・クギでとめる。



⑤ あまりの木に2ヶ所  
キリで穴をあける。

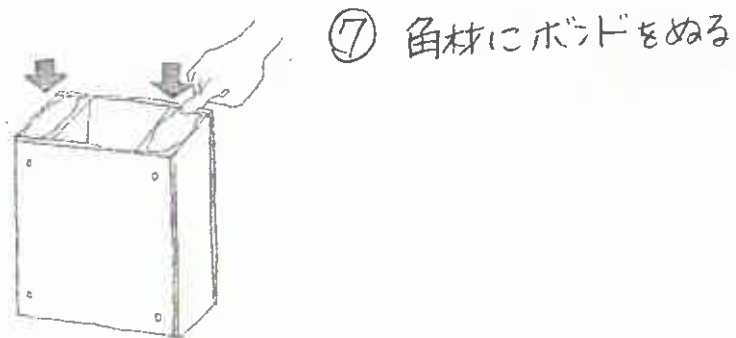

⑦ 角材にボルトをぬる

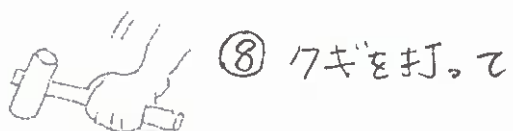

⑧ 釘を打って

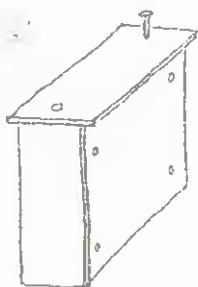

⑨ かんせい。

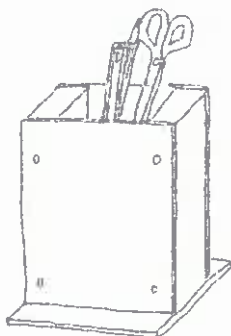

**工作のコツ・楽しさのポイント**

釘を打つときは 丈夫でかたいものの上でと打ちやすいよ!

**アイデアのタネ**

もしドリルがあったら  
角材に穴をあけると写真のようにできるよ。

# つくってみよう！ やってみよう！

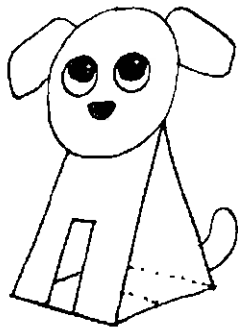

つくってみよう！

## アニマルカード

### おすすめポイント

簡単で、立体的なカードです。

季節に合わせたデザインにすると、お部屋の飾りにもなります。

**材料** 色画用紙・色鉛筆・接着剤・粘着テープ

**道具** はさみ

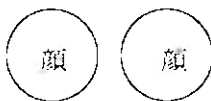

① 色画用紙を使って、パーツを作る。

(適宜のサイズ)

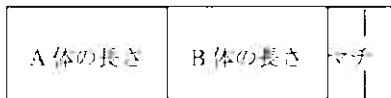

顔・・・2枚 / 体・・・1枚

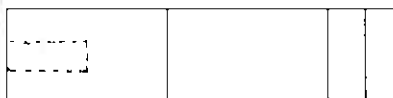

② 体の紙の A に、図の様に脚の切込みをいれる。

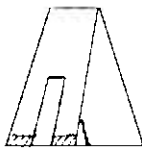

③ ②を、線どおりに折って、三角形に組んだら、脚とマチを粘着テープで貼る。

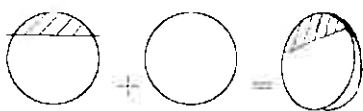

④ 顔の紙を、図の様に1/3ほど、接着剤で貼る。

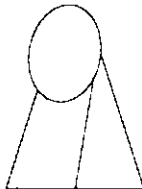

⑤ 図の様に、④を③に貼る。

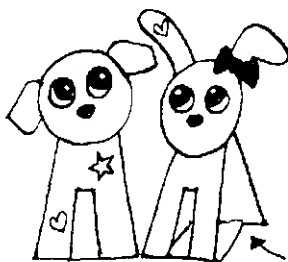

⑥ 飾りを切る。(耳や目、しっぽ等)

⑦ ⑤に飾りを貼り、顔の内側などに、メッセージを書いて完成。

→ マチをたたむと平面になります。

<p><b>工作のコツ・楽しさのポイント</b></p>	<p>様々な動物にアレンジできます。親子でお話を考えて、登場するキャラクターを作るなど、親子の会話も楽しめる工作です。</p> <p>また、誰かを思って、メッセージカードをつくることで、豊かな想像力や相手を思いやる気持ちを育みます。</p>
<p><b>アイデアのタネ</b></p>	<p>季節ごと、いただくことのあるメッセージカードを、お部屋に飾って楽しみたい。そんな気持ちから、簡単に自立するカードをと発案しました。</p>

東京都児童館支援係

# 児童館支援係ホームページ

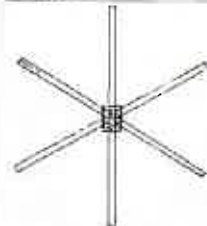
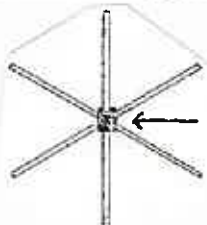
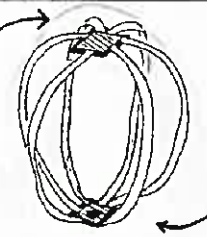
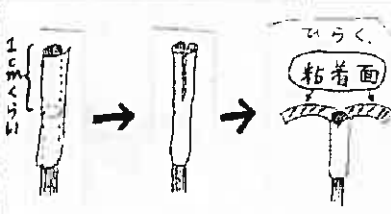
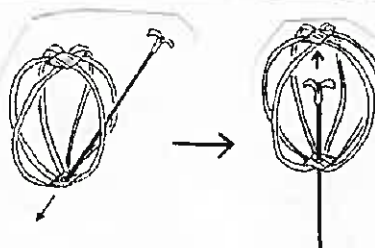
 <p>キラ キラ キラ キラ</p>	<p>キラキラしゃぼん王、 おすすめポイント キラキラと光ってキレイなエ作です。</p>
<p><b>材料</b> ミラーテープ(約5mm×40cm)3本 竹ひご27cm程度、ビニールテープ</p>	<p><b>道具</b> 穴あけパンチ、はさみ</p>
	<p>①ミラーテープ3本を④のように置き、中心にビニールテープ(1cm×1cmくらい)を貼ります。</p>
 <p>ビニールテープで はさみます。</p>	<p>②ミラーテープをそのままの形で裏返し、反対側にもビニールテープを貼ります。</p>
 <p>ミラーテープの端を集める。 穴あけパンチ</p>	<p>③ミラーテープの端6ヶ所を集め、中心をつけた時と同じように、ビニールテープ2枚で貼り合わせます。片側は穴あけパンチで穴をあけます。</p>
 <p>1cmくらい ひらく、 粘着面</p>	<p>④竹ひごの端に、2cmの長さのビニールテープを④のように巻きつけて貼り、はさみで切り開きます。</p>
	<p>⑤しゃぼん王の穴に竹ひごを通し、上部に切り開いたビニールテープを貼りつけ、組み合わせたらできあがり!</p>
<p><b>工作のコツ・楽しさのポイント</b></p>	<p>竹ひごを回すと、しゃぼん王のようにふくらみます。</p>
<p><b>アイデアのタネ</b></p>	<p>ミラーテープは2色以上あるとキレイです。</p>

# 児童館支援係ホームページ

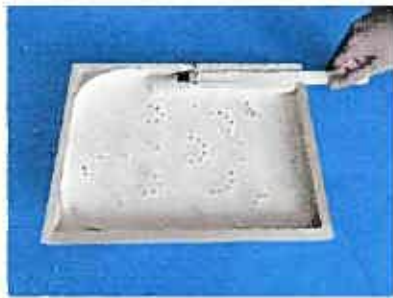

## コリントゲーム

おすすめポイント

手作り木エオモチャの定番です!

**材料** 厚さ1cm以下のベニヤ板  
細い角材 ・ ビーズ ・ ホシ  
クギ

**道具** ノコギリ ・ キリ ・ カナヅチ

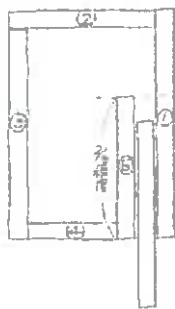

① 板に合わせ、細い角材を①～④の順にそのつど合わせて切っていく。  
ワワ①～⑤をホシでつける。

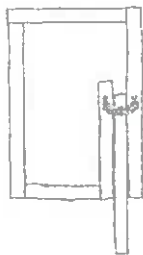

② クギを3ヶ所浮かせて打って  
ゴムをかけ、引き手の部分をつくる。

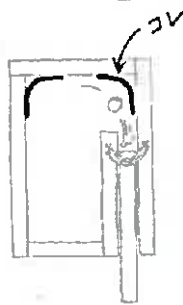

③ 厚紙やプラ板などで  
ビーズが回るようにカーブをつくる。

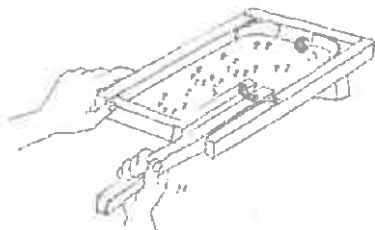

④ ビーズをはじいてためしながら  
しかけのクギを打つ  
(クギが板の裏から出ないように)  
注意

**工作のコツ・楽しさのポイント**

あれこれ試しながら釘を打つのは楽しいですよ。

**アイデアのタネ**

釘にかきらす。まわりにある色んなものを使って仕掛けを工夫してみよう。

# つくってみよう！やってみよう！



やってみよう！

## しゃぼん玉で遊ぼう

### おすすめポイント

割れにくいしゃぼん玉液でいろいろ遊べます

**用意するもの** 中性洗剤・PVA(洗たくのり)・砂糖・お湯・ストロー・針金・モール

### \*しゃぼん玉液の作り方

洗剤 10ml PVA 20ml 砂糖 6g お湯 100ml  
(1:2:6:10=洗剤:PVA:砂糖:お湯の比率)

①お湯に砂糖とPVAを入れ混ぜる



常温になるまで放置  
(一晩おくともっと良い)

### \*手で弾むしゃぼん玉

きれいなぐんてやてぶく3E  
はめてや、てみよう!



☆しばらくただよったしゃぼん玉は水分が蒸発して最後は砂糖と洗剤のまくなり、プチンと割れるよ

### \*どうぐの作り方

ストロー……先をハサミで切り、広げる



針金……丸いわくと、持つところを作る

わくの部分にモールを巻きつける

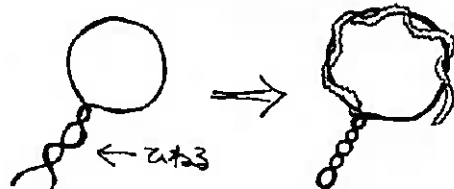

ロープと棒を使うと大きいしゃぼん玉が作れるよ  
てすぶ



### ☆かいせつ☆

しゃぼん玉は水のまくに空気が入ったものです  
水はそのままでは伸びず分かれて粒になって  
しまいます。水に粘り気をプラスすることによっ  
てうすく伸び、まくなるのです

\*液がこぼれると床が滑りやすくなります。気を付けて遊ぼう！

### 楽しさのポイント

しゃぼん玉液をたくさん作ればみんなで遊べるよ！天気の良い日に外でしゃぼん玉をどこまで大きくできるか、誰のしゃぼん玉が一番長持ちするかなど、競争しても面白いよ。目指せ！しゃぼん玉名人！

### アイデアのタネ

道具のわくをいろんな形にすると  
しゃぼん玉はどんな形になるのかな？  
実験してみよう！

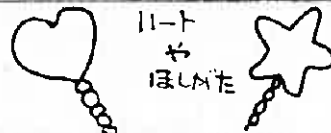

ハートやほしがた

# つくってみよう！ やってみよう！

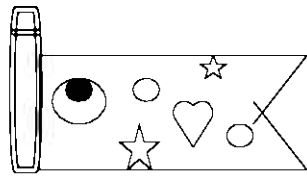

## つくってみよう！ こいのぼいバッチ

### おすすめポイント

季節のイメージでアレンジできる、簡単で可愛い工作です。

**材料** フェルト 動眼 装飾材料  
接着剤 安全ピン

**道具** はさみ

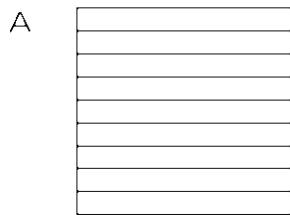

①図 A～C の順でフェルトを切る。(適宜にサイズ)  
※無駄にならないように、フェルトのサイズに合わせて切ると良い。

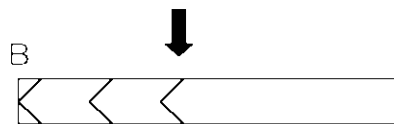

②図 C の三角の部分(点線まで)に、接着剤を塗る。  
※ゴム系接着剤を使用すると効率が良い。

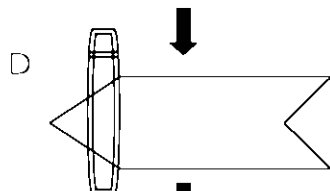
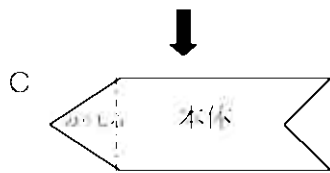

③図 D の様に、安全ピンの針でない方に、三角形の部分を通し、本体とのりしろを接着する。

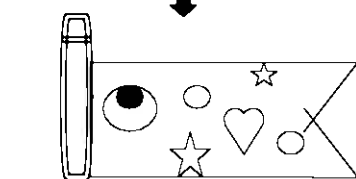

④動眼と装飾材料を、接着剤で貼って完成♪  
※装飾材料は、対象年齢に合わせて、方抜きやスパンコール、ビーズなどを使うと可愛く仕上がります。

### 工作のコツ・楽しさのポイント

キラキラのバッチが、簡単に作れます。  
イメージやテーマに合わせて、装飾材料に変化を持たせると、楽しく制作できます。また、はさみは、ピンキングを使うと、より効果的です。

### アイデアのタネ

楽しいところだけを残して、個性が出る工作はないかと発案しました。其々に制作することも出来ますが、グループで、テーマやデザインを決めて制作しても楽しいです。其々に制作すると、個性が引き出され、グループでの制作は、協力して作る楽しさや、お友達を思いやる気持ちを育みます。

東京都児童館支援係



# つくってみよう！やってみよう！



やってみよう！

## いちもんめのいすけさん

おすすめポイント

昭和 20 年代の中国地方の手まり歌

道具 ボール

いちもんめのいすけさん 一の字が嫌い  
いちもんいっせんいっびやくこく いっといっといっの  
おくらにおさめて にもんめにわたした

一もんめのいすけさん、一の字が嫌い  
一万一千一百石（こく）、一斗一斗一斗米（まい）の  
お札を納めて二もんめに渡した

二もんめのいすけさん、二の字が嫌い  
二万二千二百石（こく）、二斗二斗二斗米（まい）の  
お札を納めて三もんめに渡した

三もんめのさんすけさん、三の字が嫌い  
三万三千三百石（こく）、三斗三斗三斗米（まい）の  
お札を納めて四もんめに渡した

四もんめのおんすけさん、四の字が嫌い  
四万四千四百石（こく）、四斗四斗四斗米（まい）の  
お札を納めて五もんめに渡した

五もんめのごーすけさん、五の字が嫌いで  
五万五千五百石（こく）、五斗五斗五斗米（まい）の  
お札を納めて六もんめに渡した

六もんめのろくすけさん、六の字が嫌いで  
六万六千六百石（こく）、六斗六斗六斗米（まい）の  
お札を納めて七もんめに渡した

七もんめのななすけさん、七の字が嫌いで  
七万七千七百石（こく）、七斗七斗七斗米（まい）の  
お札を納めて八もんめに渡した

八もんめのはちすけさん、八の字が嫌いで  
八万八千八百石（こく）、八斗八斗八斗米（まい）の  
お札を納めて九もんめに渡した

九もんめのきゅうすけさん、九の字が嫌いで  
九万九千九百石（こく）、九斗九斗九斗米（まい）の  
お札を納めて十もんめに渡した

<p><b>楽しさのポイント</b></p>	<p>覚えやすく、ゴロのよい歌詞です。 一とまは、一斗研のこと、一もんめ（刃）は、（門目）と いう解釈もあるようです。全国に広く歌い継がれている遊 び歌なので、土地により少し歌詞がちがったり、遊び方に 違いもあります。ご近所のお年寄りにきいてみると楽しい と思います。 意味にこだわらず、昔言葉やゴロを楽しんでみましょう。 最後は、後手でボールを持って終わります。</p>
<p><b>アイデアのタネ</b></p>	<p>まりつきに合わせられるようになったら、だんだんスピ ードを上げて歌ってみよう。</p> <p>もっと上手になったら、足の下をくぐらせたり、ジャン プしてついたり、後ろでついたり、左手や両手でついたり、 手を交代したりなど高度な技にチャレンジしてみよう。</p> <p>大縄跳びや手遊びに合わせても楽しくなりそうな歌です。</p>

**東京都児童館支援係**

# つくってみよう! やってみよう!



## つくってみよう!

### にほんブログ村 Xモスタンド

#### おすすめポイント

簡単でかわいい生活グッズができました。  
Xモはさんで、伝言するのが楽しくなりそう。

**材料** ワイヤー...★1、厚紙または板  
強力粘着テープ...★2、フェルトや布  
両面テープ、接着剤

**道具** ペン(太さは直径1cm以上で、好みでOK)  
はさみ

- ★1...指で曲げられる柔らかさのもの。ビニールカバータイプが◎。
- ★2...布ガムテープなど

①

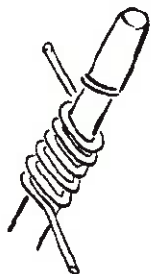

ペンにワイヤーを  
5周くらい巻き、バネ  
のかたちもつくる。  
ペンから外す。

②

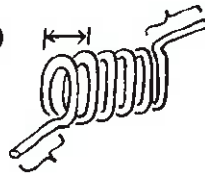

ワイヤーの両端は1~2cm  
のはしっておく。  
輪の間は2mmくらい  
隙間をあける。

③

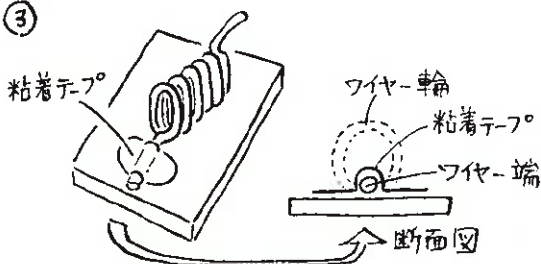

片方のワイヤー端を厚紙や板に接地させ、  
強力粘着テープで貼りこめる。

④

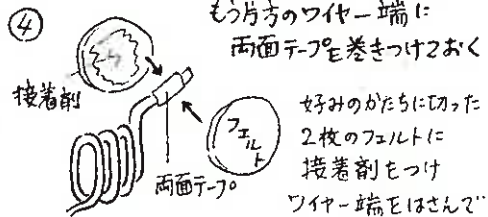

もう片方のワイヤー端に  
両面テープを巻きつけておく

好みのかたちにした  
2枚のフェルトに  
接着剤をつけ  
ワイヤー端をはさんで  
とめる。

⑤

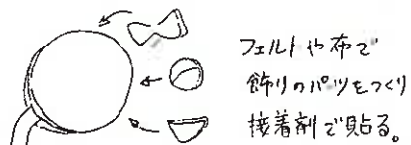

フェルトや布で  
飾りのパズルをつくり  
接着剤で貼る。



ワイヤーの輪の隙間にXモをはさむ。

#### 工作のコツ・楽しさのポイント

ワイヤーを巻きつける作業は丁寧に。きれいなバネをつくらね。

#### アイデアのタネ

ワイヤーバネのひとあじ違った使い方をしてみました。  
フェルトのモチーフは、動物の顔でも お花でも、お好みで。  
ワイヤーの色も変えていくのがつくりごころ楽しいです。

東京都児童館支援係

# つくってみよう! やってみよう!



つくってみよう!

## 枝で★魚のモビール

おすすめポイント

かんたんにごできるよ!  
おはやのオブジェにも



**材料** ・木の枝 ・シール・紙  
・たこ糸

**道具** ・えのく ・ふて  
・フェルトペン

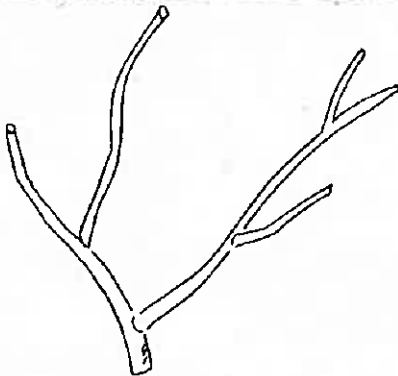

① ふたまたの形をしたえだをよういします。

( かれた枝ではホキンとおねます  
切ったばかりの枝を使いましょう )

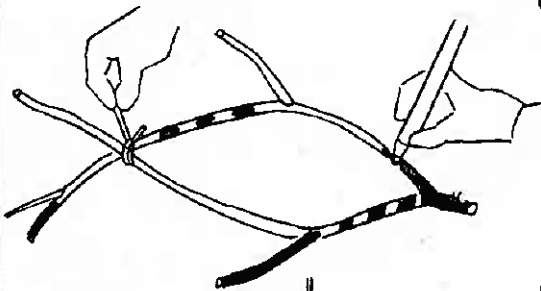

② 図のようにえだの先のほうをよせて たこ糸で結び色をつけます。

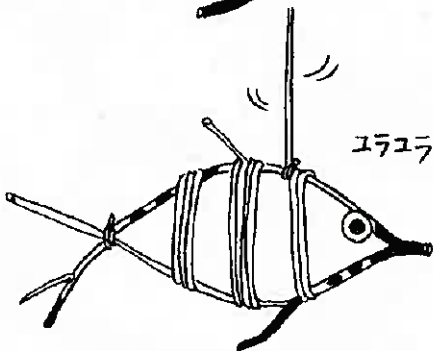

③ 紙やシールで目をつけ

たこ糸をつけてつるします。



**工作のコツ・楽しさのポイント**

枝をとめるのに モールやテーフ®を使うと かんたんにごできるよ!

**アイデアのタネ**

先の方に細い枝がたくさんついて  
いる枝を使うとねったい魚みたいになるよ

東京都児童館支援係

# つくってみよう! やってみよう!

つくってみよう!

## 葉っぱのミニバック



### おすすめポイント

自然の葉っぱを使った工作です。庭木をせん定した時の葉や枝も、自然工作の材料になります。常緑樹のマテバシイ、タブノキ、ツバキなどのかたい葉が向いています。

**材料** 葉っぱ ひも 小枝

**道具** ホチキス 一穴パンチ

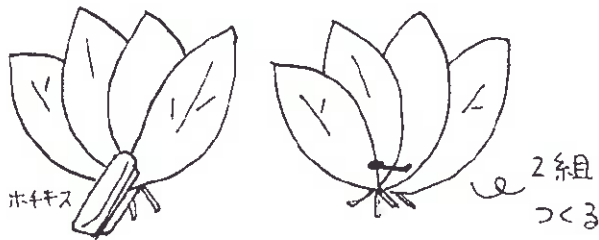

① 葉っぱを扇<sup>あし</sup>の形に重ねて、葉の下の方でまとめてホチキスでとめる。

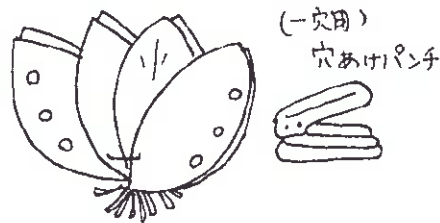

② 2組の葉を重ねてあなをあける。

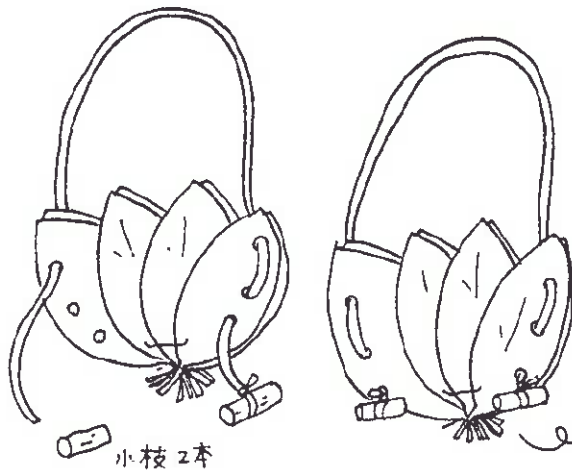

③ ひもの片側に小枝を結びつけてから、あなにひもを通す。  
④ もう1本の小枝に、ひもを結びつける。

マテバシイ(どんぐりの木)の葉を使うと、このままドライにできます

### 工作のコツ・楽しさのポイント

- 2組の葉を重ねて一穴パンチであける時は、動かないように、気をつけてね。
- かたい葉っぱを使うことで、このままの形でかわかすことができます。

### アイデアのタネ

あなをあけた葉にひもを通して、どんとんつなぐと、いろいろな形になります。葉のアクセサリー、かんむり、ベルト、飾り、動物…とバリエーションが広がります。葉っぱのアートを楽しみましょう。

東京都児童館支援係

# つくってみよう！ やってみよう！



## やってみよう

～わくわく音楽あそび～  
まねっこリズム

### おすすめポイント

乳幼児から小学生まで、子どもたちとの活動に  
使えます

**道具** : すず・カスタネットなど  
使っていない小物打楽器があるなら、出して使ってみましょう♪  
楽器がなくても、手でリズム打ちをするだけで、充分楽しめます。

♪ てとてをたたきましょ リズムにあわせてね  
てとてをたたきましょ まねっこリズム

てとてを たたきましょ リズムに あわせてね  
てとてを たたきましょ まねっこ リズム

(せんせいがリズム打ち)

(こどもがまねをする)

- ① 最初の8小節は一緒に歌います。
- ② リピート記号の中は、先生が打ったリズムを子どもたちがまねをして打ちます。

### あそびのコツ 楽しさのポイント

- ★集中しないと“まねっこ”はできないので、聞く（聴く）力が育まれます。
- ★大勢で活動する前、適度な緊張感をもって集中力を高めたいときに使ってみてください。
- ★ママが指先で子どもたちの体にそっとリズムタッチして遊んでも楽しいです。

### アイデアのタネ

- ★ ♪♪♪ や ♪♪♪♪ など、リズムのバリエーションを工夫してみてください。
- ★手だけでなく、足でステップしてリズムを表現することもできます。手足を使うと、ゲームのように楽しく、軽い運動にもなって、次の活動に入りやすくなるでしょう。
- ★児童館では、すずやカスタネットを普段の活動に取り入れてないところが多いと、こういったリズム遊びをおすすめしています。

東京都児童館支援係

# つくってみよう! やってみよう!



つくってみよう!

## きりかぎマグネット

おすすめポイント

オリジナルマグネットで  
プリントを出すのも  
忘れなくなるかもね~



どうかな~

材料 枝(太・細)・強力両面テープ  
木エボンド

道具 のこぎり

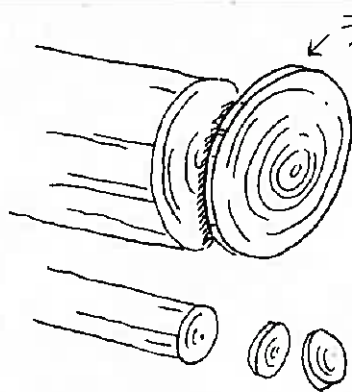

① 太めの枝を輪切りにする。(顔になる)

細めの枝も輪切りにする。(目やはな・耳になる)

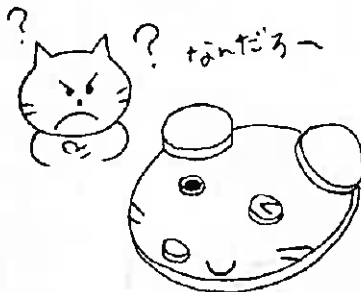

② 木エボンドで好きな動物のかおにする

ペンなどでかいてもいいよ!

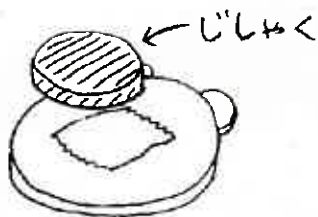

③ うらがわに強力両面テープでじしゃくをはりつける。

工作のコツ・楽しさのポイント

じしゃくは強力なもののほうが  
プリントをはさみやすいよ!

アイデアのタネ

フェルトやビーズなどで  
目や耳をつくってもかわいいよ☆

東京都児童館支援係

# つくってみよう！ やってみよう！



## つくってみよう！ ムービングカード

### おすすめポイント

楽しく動く工作です。イメージに合わせてデザインチェンジできます。

**材料** ・プラ板・スチレンボード（厚み5mm〜）・装饰材料各種・接着剤

**道具** ・はさみ・下敷きの紙

- 1 プラ板を、適宜のサイズに切る。  
※2枚使用

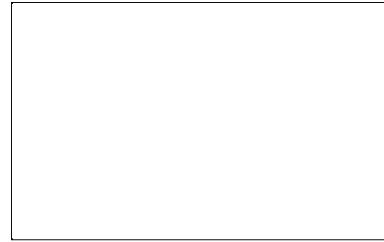

- 2 スチレンボードを適宜の幅で、1のプラ板の内径に合わせて切る。  
※縁取り用。中抜きで切っても良い。

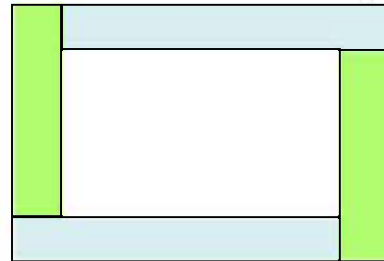
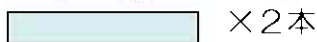

- 3 1の1枚に、2を接着剤で隙間が空かないように貼り、枠を作る。  
※2の図を参照
- 4 色画用紙やプラバン（焼成しても良い）、ビーズや砂などの装饰材料を作るか用意する。
- 5 3に、4を入れる。

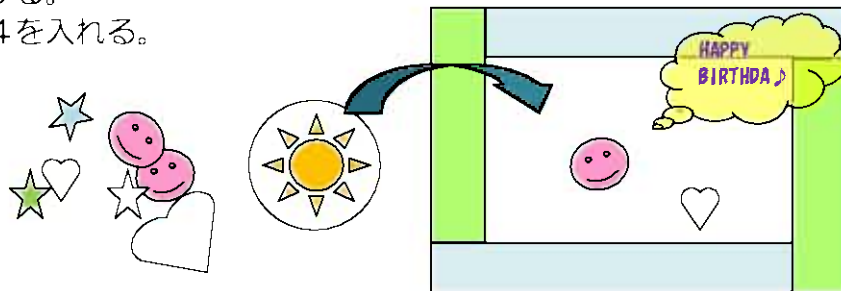

- 6 5にプラ板を接着剤で貼って完成。

### 工作のコツ・楽しさのポイント

接着剤を、対象年齢に合わせて変えると、様々な年齢で楽しめます。  
端切れのプラ板に着色して、型抜き（穴あけパンチ等）した物を焼成すると、ビーズを用意しなくても、サラサラと動く素敵な装飾になります。  
また、背景を厚紙にして、イメージの色を設定したり、プラ板に絵を描くと奥行きが出て面白いです。

### アイデアのタネ

簡単に動きのある工作。いつも違った表情がたのしめるものをと、発案しました。  
どんな景色を作ろう？どんな思いを伝えよう？と様々な思いを巡らせることで、子供の想像力を育みます。

東京都児童館支援係



# つくってみよう！やってみよう！

10月8日

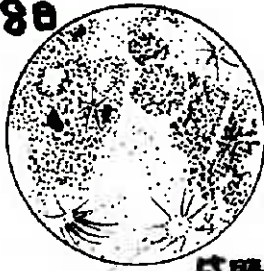

**皆既月食!**

やってみよう!

2014年10月8日 皆既月食を観察しよう

## おすすめポイント

2011年11月10日以来、約三年ぶりの皆既月食です！  
月食の始めから終わりまで、すべて見る事が出来ます

用意するもの カメラや双眼鏡、小型望遠鏡など 防寒具、懐中電灯

## 《観測するときの注意！》

- ① 広くて安全な場所で観測しよう！
- ② 明るいうちに観測場所を決めて確認しておこう
- ② 観測場所へ行くときも車などに気をつけよう！
- ④ 観測は必ず大人の人と一緒にしよう

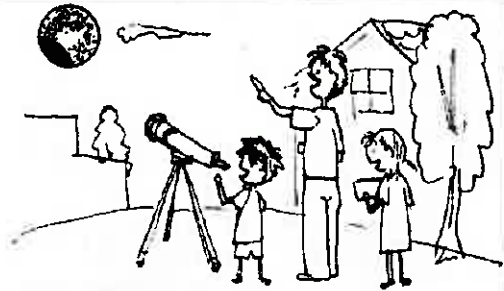

## 《東京の月食予想時刻》



## 《なぜ月食は起きるの？》

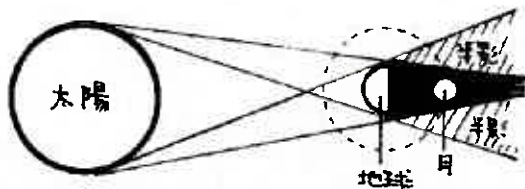

月食は月が地球の影に入るために起こります。  
月が明るいのは太陽の光を反射しているからで、  
太陽、地球、月の順に一直線に並ぶと太陽の光  
が地球にさえぎられ、月食となるのです。

月食は部分月食と、すべての経過が見られる皆既月食があります。  
どちらも太陽の軌道、月の軌道、満月、月食が起こるのが夜である  
など、すべての条件がそろわないと見ることは出来ません。  
今回のチャンスを逃さないようにしましょう！

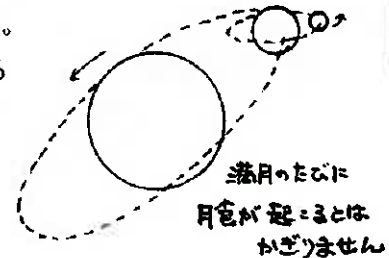

## 《次の皆既月食は？》

今回天気が悪かったり見逃してしまったら、次は2015年4月4日にも皆既月食が見られます。  
しかし今回に比べて月食時間が短いため、ゆっくり観察するのは今回がお勧めです

## 楽しさのポイント

皆既月食中は月がまったく見えなくなってしまうわけではありません。  
光の屈折によりめつたに見ることの出来ない赤い月を見ることが出来ます

## アイデアのタネ

月食を観察したら、写真を撮ったり、スケッチをしてみよう  
画像とあわせて時刻などの記録もしてみよう

東京都児童館支援係

# つくってみよう！ やってみよう！



つくってみよう！

## 葉っぱのヨット

### おすすめポイント

自然の葉っぱを使った工作です。庭木をせん定した時の葉や枝も、自然工作の材料になります。常緑樹のマテバシイ、シラカシ、ツバキ、モチノキなどのかたい葉が向いています

**材料** 葉っぱ ようじ(または小枝)

**道具**

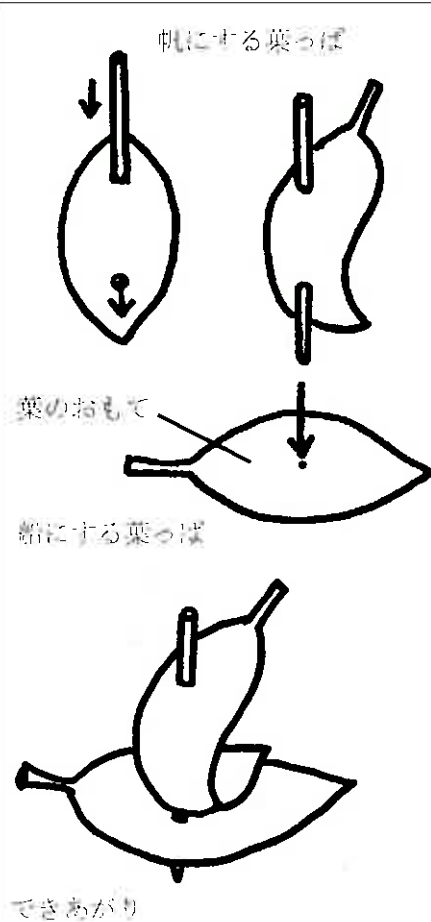

帆にする葉っぱにようじを2か所さし通してから、船にする葉っぱにつきさす。

※船にする葉っぱは、水につけるほうを裏(うすい緑色)になるよう、葉のおもて(濃い緑色)にようじをさす。

《遊び方》  
水をはったビニールプールやたらいなどに浮かべて、遊みましょう。

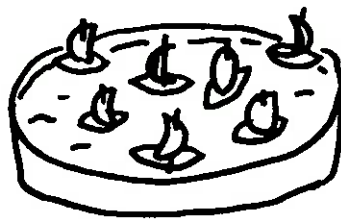

**工作のコツ・楽しさのポイント**

幼児親子さんが行う時は、安全のため、とがったようじの先を少し切ります。また、ようじのかわりに、短い小枝を使うと、ナチュラル度がもっとアップします。

**アイデアのタネ**

《葉っぱを使った簡単な遊び》  
3歳以上の幼児親子さんの夏の水遊びに応用できます。加工をしない葉っぱの裏に水をつけて、窓ガラスや顔に、葉っぱがくっつきます。ヘタヘタ遊びで楽しむことができます。

東京都児童館支援係

# つくってみよう！やってみよう！



やってみよう！

## 大なわとびかぞえ歌

おすすめポイント

大人教であそぶ大なわとびの教え歌です  
歌詞は地方によりいろいろあるようです

### 道具 大なわとびかぞえ歌

[1羽のカラス]

- 1 羽のカラスがカ～カア
- 2 羽のニワトリコケコッコ
- 3 は 魚が泳いでる
- 4 は 白髪のおじいさん
- 5 は ごほうびいただいて
- 6 は 牢屋にいれられて
- 7 は かわいい七五三
- 8 は 浜辺の白兔
- 9 は くじらが泳いでる
- 10 は 十五夜お月さま

[郵便屋さん]

郵便やさん 落とし物  
拾ってあげましょ

1枚、2枚・・・10枚・・・

※枚数は何枚でも、あらかじめ決めてあれば最後に  
「みんな拾ってありがとう」で終わります。

### 楽しさのポイント

覚えやすく、ゴロのよい歌をみんなで歌いながら飛びます。一人ずつ大縄に入り、みんながつまづかずに飛べれば成功です。

### アイデアのタネ

簡単に飛べるようになったら、二人ずつ向い合せになって飛ぶ、手をつないで飛ぶ、互い違いの向きで飛ぶ、縄を2本（ダブルダッチ）にするなど、少し難しい飛び方にもトライしてみましょう。

東京都児童館支援係

# つくってみよう！ やってみよう！



## つくってみよう！

### かいから 貝殻アート

#### おすすめポイント

割れにくい、欠けにくいもOK。いろいろな貝殻を盛り合わせ、できあがるかたちを楽しめます。

**材料** 貝殻、ゴム系接着剤  
好みの装飾材料(ビーズなど)

**道具** つまようじ

- ① 貝殻を組み合わせて、配置、デザインを決める。



- ② ゴム系接着剤で貝殻どうしを接着する。

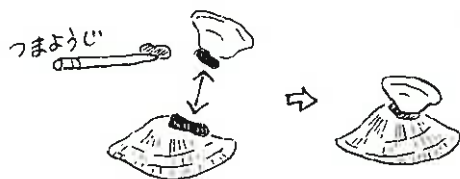

※ ゴム系接着剤は、はり合わせるものの両方に  
つけ、少し時間を置いてからはり合わせる。  
(時間は接着剤の説明書に従う)  
揮発する空気を吸いこまないよう、  
部屋の換気に努める。

- ③ ビーズなどをゴム系接着剤でつける。



**工作のコツ・楽しさのポイント**

貝殻の美しさがひきたつように、その他の装飾材料は  
控え目に。石や流木を台座にすると貝殻がきめだちます。

**アイデアのタネ**

何かのかたちに見立てる工作は想像力をきたえ  
くわます。ひと夏を思い出す作品に。

東京都児童館支援係

# つくってみよう！やってみよう！

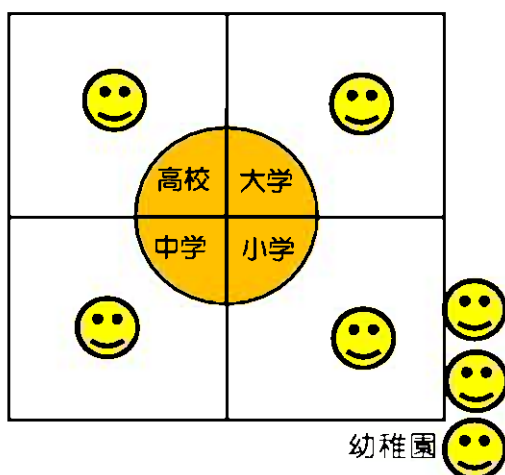

やってみよう！

## 大学おとし(ボール遊び)

### おすすめポイント

狭いスペースでできる、ピンポンのようなボール遊びです。

地域により「天下おとし」とも呼ばれ、マスの名前は、「天下、大名、武士、町人」となるそうです。

### 道具 ボール

地面に描いた田の字型のコートの中で、ピンポンのようにボールをワンバウンドさせて、相手のコートに送る遊びです。

- ① ジャンケンで、最初の場所を決め、「大学」「高校」「中学」「小学」のマ스에1人ずつ入ります。5番以降の人は順番に「幼稚園」に並びます。
- ② 両手打ち、片手打ちのルールを決め、「小学」がボールを持ち、「中学」にワンバウンドで送ります。
- ③ 順番に、「中学」→「高校」→「大学」にボールを送りますが、相手のコートに入らなかったり、受けそびれたりしたら、一つ下のマスの人と交代です。「小学」がミスしたら「幼稚園」の最後尾になり、「幼稚園」の先頭が「小学」に入ります。
- ④ 中心の円(どぼん)にボールが入ると、どのマスイいても幼稚園の最後尾に移動します。

### 楽しさのポイント

身体の大きさや力に関係なく遊ぶことができ、短い休み時間でも簡単に楽しめます。

### アイデアのタネ

「飛び級あり」ルールでは、「小学」が「高校」や「大学」にボールを送り、相手がミスすると飛び級もできます。ボールに回転をつけると相手のミスを誘うことができます。

東京都児童館支援係

# つくってみよう！やってみよう！



やってみよう

～わくわく音楽あそび～  
「パートナーソング」

## おすすめポイント

乳幼児親子の活動から小学生までの音楽あそびとして、ゲーム感覚で楽しめます

道具：歌詞カード

♪違う2つの曲を同時に演奏して、きれいに合う曲を『パートナーソング』と呼びます。まずは、誰でも知っている簡単な歌を使って、遊んでみましょう。今回紹介する曲は、『十人のインディアン』と『晴れた空見上げて』です。

① ひとりふたり さんじんいよ よにんごにんろくにんいよ  
② はれた そらみあげて わかい おねひろげて

しちにんおにんく にんいよ じゆにんのインディアン ボイズ  
よぼう しろいくもを おおみんな で

- ① 『十人のインディアン』をみんなで歌います。
- ② 『晴れた空見上げて』をみんなで歌います。
- ③ ①、②の2曲が歌えたら、グループを2つに分け、2曲を同時に歌います。最後まで歌ったら、パートを交代しましょう。

### あそびのコツ 楽しさのポイント

- ★同時に歌いだせるように、歌いだしの音程とテンポをはっきり指示する。
- ★それぞれの曲の後半部分のフレーズから前奏のメロディーを作り、それを聴いてから歌うようにすると同時に入りやすい。
- ★知らないメロディーを覚えなくても、すぐにハマれるので、声を合わせる楽しさを体験できる。

### アイデアのタネ

- ★遊びを通して、合唱を体験する前の導入にもなります。
- ★曲の和音進行が同じなら、合わせて歌ってみて、パートナーソングを見つけてみましょう。

東京都児童館支援係

# つくってみよう! やってみよう!



つくってみよう!

## 木のどうぶつ

おすすめポイント

自分の好きな動物が  
工夫してつくれるよ



材料

・四角い木    ・クギ(3~5cm)  
・木の棒      ・ペン  
・布やビーズ    ・木工ボンド

道具

・のこぎり    ・キリ(あれば)  
・かなづち    ・ペンチ(あれば)

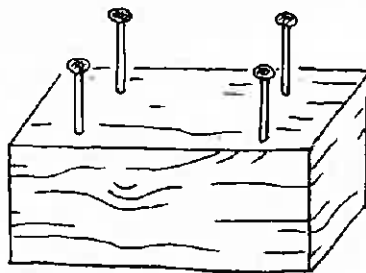

- ① てきとうな木に  
クギを4本  
かなづちでうつ。  
(キリで下穴をあけておくと  
うちやすいよ!)

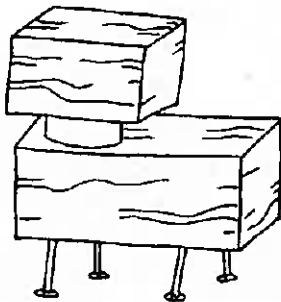

- ② 豆皿やクビを  
ボンドでつける。  
(手足のバランスがわる  
ければ、ペンチなどで  
調整してね)

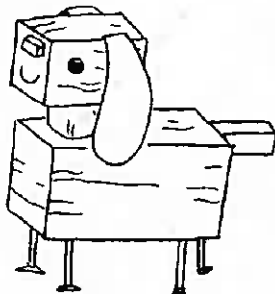

- ③ その他の部分  
(目・耳・しっぽなど)  
を工夫してつくる。

ペンやフェルト・ビーズ  
などをつかうと  
かわいくなるよ



工作のコツ・楽しさのポイント

ペンチで足をひねって動きを  
つけても楽しいよ!

アイデアのタネ

色々な動物をつくれよ!  
自分だけの動物園がてきるよ☆

東京都児童館支援係

# つくってみよう！ やってみよう！



## つくってみよう！ ジャック・オ・ランタン のキャンディーボックス

### おすすめポイント

目的に合わせて、原型を変えると季節を演出することもできます。

**材料** 紙・のり・水・絵の具・紐・飾り  
(紙やスパンコール)・ビーズ

**道具** 原型・ボウル×2・筆・筆洗・ハレット・  
はさみ・千枚通し・カッター

- ① ボウルに水を入れ、一つは水のまま(A)、もう一つは、のり(水溶性の接着剤)を溶かす(B)。  
※使用する接着剤によって調節。(薄めすぎると接着できないので、事前に濃度を試しておく。)
- ② 紙(和紙など)を細かくちぎって、①のA、B、それぞれに入れて浸す。
- ③ 原型(本物のかぼちゃかプラスチックのかぼちゃ)に、Aの紙を全体にまんべんなく貼る。※Bを貼ると、後で剥がれなくなる。
- ④ ③に、Bの紙をまんべんなく貼る。これを3回以上繰り返す。  
※沢山貼って、厚みが出ると丈夫になる。
- ⑤ 乾燥させ、絵の具で彩色し、更に乾燥させる。※自然乾燥、またはドライヤー使用
- ⑥ カッターで切り、型から外す。

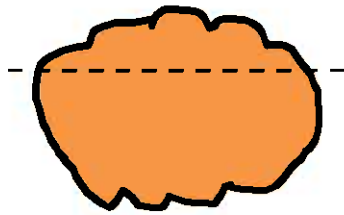

※中央より少し上で切った方が、中に入れられる量が増える。

- ⑦ ⑥のヘタになる部分に千枚通しで穴をあける。
- ⑧ 紐にビーズを通し、更に紐の端を合わせてビーズを通す。

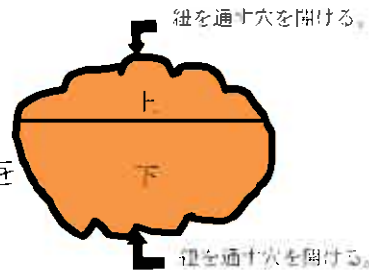

- ⑨ ⑧の紐の端を合わせて、⑦の上の穴から通ししたの穴から出したら、抜けないように玉結びをする。
- ⑩ 好きな飾りを作って貼ったら完成♪



### さて、何を入れようかな？

### 工作のコツ・楽しさのポイント

季節によって、原型を変えると様々なデザインが出来て楽しいです。また、紙を浸す水や溶剤に、絵の具を入れておいたり、少し大きい子たちは、自分で原型を制作してもらうなど、学年によって、提供方法をアレンジできます。イベントなどの装飾やテーマを決めてのグループワークなどにも活用でき、想像力を活かし、お友達と協力して制作することで、個の制作では得られない達成感を味わえます。

### アイデアのタネ

手に入りやすい材料で、昔からある工作手順で出来るもの。軽くて大きさのする工作はできないかと発案しました。張子の工作です。年齢を超えての交流にも利用できます。

東京都児童館支援係



# つくってみよう！やってみよう！

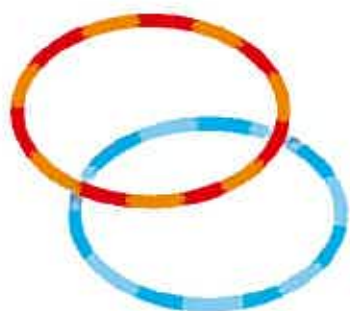

やってみよう！

## フラフープで集団あそび

### おすすめポイント

幼児親子～小学生までフラフープを使ったいろいろな遊びを紹介します。

### 道具 フラフープ

#### ■ぴよんぴよん島渡り

ランダムにフラフープを並べ、ぴよんぴよん飛びながら向こう岸に渡ります。川に落ちないように～！

#### ■輪くぐりゲーム

手をつなぎ大きな輪になります。

数か所手をはなし、1本ずつフラフープを通し、手をつなぎます。手をつないだまま、フラフープの中をくぐり、隣の人に回します。フラフープが滞り、1か所に集まらないよう回します。

#### ■フラフープリレー

フラフープの中に、2～3人が入りリレーをします。

S字カーブ、クランク、障害物のコースを作ると面白いです。

#### ■電車連結ゲーム

2～3人ずつフラフープに入り、自由に走ります。

ぶつかったら先頭の人がジャンケン、負けたチームの前の人は、勝ったチームのフラフープに入ります。

※自分のフラフープはそのままです。

強いチームは長い電車になり、全てが連結したら終了です。

### 楽しさのポイント

人数が増えると、タイミングや気持ちを合わせる事が難しく、簡単なことができない。ところが楽しいです。

### アイデアのタネ

フラフープのサイズ、子どもの年齢により、フラフープに入る人数や、ルールは調整してください。

東京都児童館支援係

# つくってみよう! やってみよう!



## つくってみよう! 木のくるま

おすすめポイント

ちゃんと走るクルマ  
だよ



材料 ・角材 ・丸い枝(売っている丸棒でも)  
・クギ ・木エボンド

道具 ・のこぎり ・キリ  
・かなづち

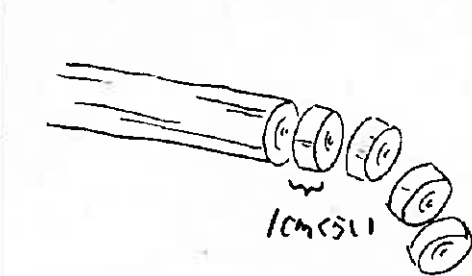

① 木の枝などのまるい棒からタイヤを4枚切りだす。

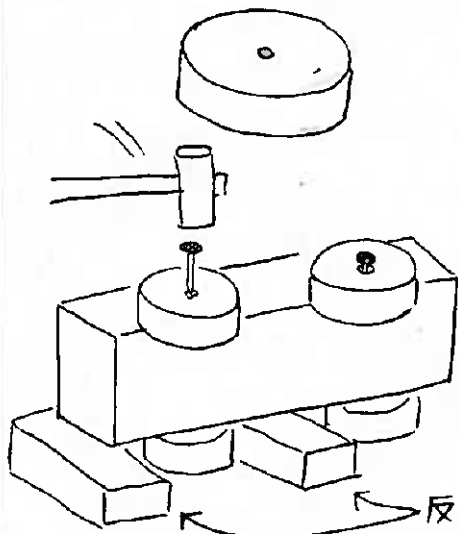

② タイヤの真ん中あたりに用意したクギより少し大きい穴をあける

③ タイヤが回転できるように少し浮くようにクギでとめる。

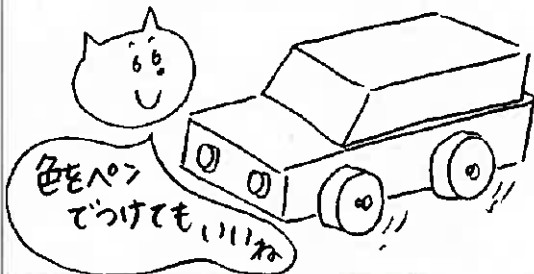

④ こっぼで飾りつけをする(ボンド)

工作のコツ・楽しさのポイント

クギはしっかりした台か、地べたの上だと打ちやすいよ!

アイデアのタネ

はしご車や、トレーラーなど好きな車にカスタマイズしよう!

東京都児童館支援係

# つくってみよう！ やってみよう！









## つくってみよう！

す  
お好みに **バーガー**

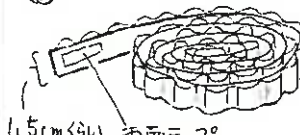
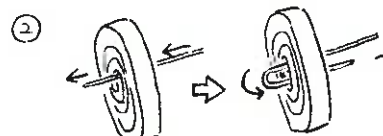
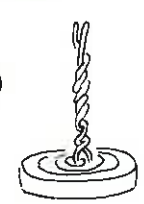
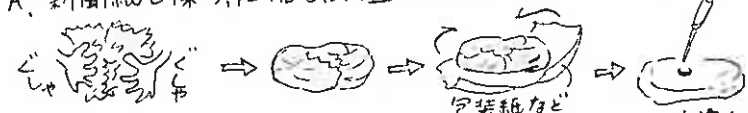
### おすすめポイント

好きな具をつくら、はさんで、  
夢のバーガーをつくります。

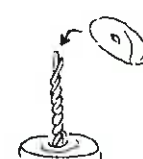
<b>材料</b> 片面波ダンボール、モール(30cm×50) 新聞紙、柔らかい紙(包装紙、薄葉紙等) 不織布、発泡系シート	<b>道具</b> はさみ、カッター、千枚通し 木工用ボンド、両面テープ
---	--

- ① 
 片面波ダンボールを1.5cmくらいの幅の帯状に切る。(カッターかはさみで)  
 巻いて円盤にする。(巻きはじめと終りに両面テープをつけて)  
 これを2個作り、バーガーのバンズにする。
- ② 
 下のバンズとなる円盤の中央あたりのすま穴にモールをさし込み、少し離れたすま穴から戻す
- ③ 
 同じ長さ出した二本のモールをねじり合わせ一本の軸にする。
- ④ 具をつくる。例えば...
  - A. 新聞紙を揉み、圧縮した円盤(直径はバンズに合わせる)をボンドをつけた柔らかい紙で覆う。  

 赤茶色の紙でハンバーグ風。  
 白色の紙で白玉焼風。  
 中央に千枚通し穴をあける。
  - B. 緑色の薄い紙を丸く切り、しわしわに揉んでレタスに。  

 中央に穴をあける。
  - C. 不織布や発泡系シートで。  

 ピンク系のものを縦長に切ってベーコン。  

 黄色系のものを四角に切ってチーズ。 中央に穴をあける。
- ⑤ 
 具と上のバンズをモールの軸に通していく。
- ⑥ 
 上のバンズから出したモールの先端をうすまきで巻く。

**工作のコツ・楽しさのポイント** 具づくりが発根カを刺激してくれます。

**アイデアのタネ** この他にも様々な素材で具づくりをためしてみよう。

# つくってみよう！ やってみよう！



## つくってみよう！ どんぐり★ちよこっとジオラマ

### おすすめポイント

紙コップを切って作ったベースに、拾ったどんぐりや小枝などを飾って、小さなジオラマを作りましょう。幼児親子さんから小学生まで楽しめる自然工作です。

### 材料

紙コップ 毛糸 端切れ布 どんぐり 小枝

### 道具

えんぴつ はさみ ボンド 不透明マーカー



① 紙コップにえんぴつで切り抜く形の線を描く。

② はさみで形に切る。

③ 布や毛糸をボンドでつける。

④ どんぐりに模様や顔を描く。  
※油性ペン、不透明マーカー、修正液ペン(白)を使いましょう。

⑤ 紙コップの中に どんぐりなどをボンドでつける。

### ★切り方のコツ

たてに切り込みを入れてから切ると、切りやすい。

★ボンドをたっぷり つけよう

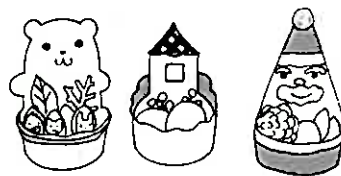

### ★紙コップの形 バリエーション

### 工作のコツ・楽しさのポイント

木の実や小枝は拾ってきたら、お湯できれいに洗い、天日干ししてから使いましょう。

### アイデアのタネ

●紙コップを いろいろな形に切ると、おもしろいですよ。飾りは布や毛糸のほか色紙・シール・綿などをプラスしてもいいですね。

●幼児さんは拾ったきたどんぐりや木の実を、紙コップの中に入れるだけでも、楽しめます。

# つくってみよう！やってみよう！



やってみよう

～わくわく音楽あそび～

## 『ハンドベルでクリスマス』

### おすすめポイント

幼児クラブや小学生対象のクリスマス向け  
ちょっとおしゃれな音楽あそび

**道具**： ハンドベル、キーボード

早いもので、今年もクリスマス会の準備を始める時期になりました。幼児サークルや学童クラブのクリスマス会でハンドベル演奏を楽しむ児童館も多いことと思います。今回は、『シングルベル』をテーマにしたハンドベル演奏ネタをご紹介します。『パッヘルベルのカノン』を伴奏にして『シングルベル』のサビのメロディーを奏でてみてください。今までと一味違った『シングルベル』が味わえると思います。

### あそびのコツ 楽しさのポイント

- ★『パッヘルベルのカノン』は、曲名は知らなくても、誰でも一度は聴いたことのある曲です。名曲同士を組み合わせる楽しさを味わってください。
- ★『シングルベル』はハンドベル、『パッヘルベルのカノン』はキーボードなどを使って演奏してください。

### アイデアのタネ

- ★前回ご紹介した“パートナーソング”の楽器版になります。歌だけでなく楽器演奏でもいろいろな組み合わせを深してみてください。深し方のポイントは、和音進行が同じものです。

東京都児童館支援係

# つくってみよう! やってみよう!



つくってみよう!

## クリスマスツリー

おすすめポイント

クリスマス気分が  
もりあがる☆



材料

・板(ハニヤなど)  
・四角い木  
・小さいクギ  
・ペン  
・あまってる  
ビーズ・フェルトなど

道具

・のこぎり  
・かなづち  
・木エボンド  
・キリ(あれば)



- ① 自分のイメージの  
ツリーの形に  
板を切る。



- ② 好きなように  
色をつける。

ポスカやペン  
色エンピツで  
工夫してみよう

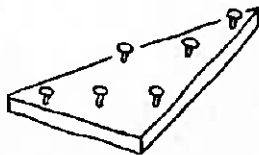

- ③ クギを浮かせて打ち  
飾りにする。

(裏から出ないように・さわってもぬけない  
ように)



- ④ クギの  に油性ペン  
で色をつけたり フェルト・ビーズ  
で飾りつけをする。

- ⑤ 四角い木の上に  
ボンドでつける。

工作のコツ・楽しさのポイント

金釘は、クロムメッキされたものか  
ステンレスの釘を使うとさびにくいよ!

アイデアのタネ

糸のこがあれば"ギザギザした形  
にもできるよ!"

東京都児童館支援係

# つくってみよう！ やってみよう！



つくってみよう！

## ふわもこ Xmas リース

### おすすめポイント

素材を変えることで、様々な表情が付けられます。アレンジで、ミニツリーを作ることができます。

**材料** 毛糸・ワイヤー・リボン・装飾材料

**道具** はさみ・ペンチ・接着剤

- ① ワイヤーを適宜の長さに切って、中央に輪（下げる時に使用する）を作る  
※ワイヤーの長さ＝リースの長さ×2



- ② 毛糸を適宜の長さに切る（様々な太さの毛糸を混ぜて構わない）

- ③ ①のワイヤーに、②をはさんで、**毛糸とワイヤーを一緒にねじる**  
※たわしや毛糸と同じ作り

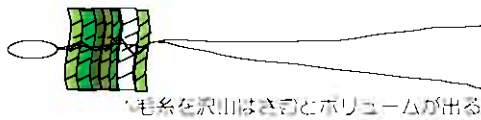

- ④ 最後まで、毛糸をはさんでねじるのを繰り返す

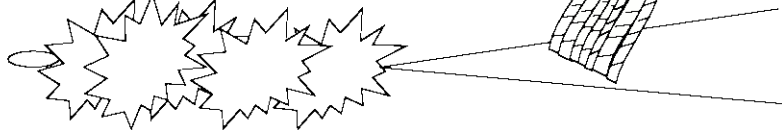

- ⑤ ④の輪の部分の付け根と、ねじったワイヤーの最後をねじり留めて輪にする

- ⑥ リボンを巻いたり、装飾材料を、素材に適した接着剤で飾り付けて完成♪

※装飾材料は、紙などで作ってもよい



ワイヤーを短くするとミニツリーになるよ♪

※鉢は、ペットボトルのキャップ

### 工作のコツ・楽しさのポイント

親子やお友達どうして作ると、大きく作れて楽しいです。ゆっくりと時間を掛けて作ること、お友達との時間と会話を楽しむことができ、時間を共有することでしか味わえない達成感も生まれます。また、サイズや実施設定によって個で楽しむこともでき、持ち帰って家族の時間で楽しむこともできる工作です。

### アイデアのタネ

たわしの製造過程をヒントに、発案しました。様々な素材で試作すると、いろんなデザインにアレンジできます。オブジェやクラフトと使い方も色々です。

東京都児童館支援係

# つくってみよう！やってみよう！



やってみよう！

子守唄を歌えますか？

～ 江戸の子守唄 ～

**おすすめポイント**

聞き馴染みのある子守唄ですが、後半の歌詞は意外と知らないものです。

**道具** やさしい声

## 江戸の子守唄

東京都民謡



ねんねんころりよ おころりよ  
坊やはよい子だ ねんねしな  
ねんねのおもりは どこへ行た  
あの山こえて 里へ行た  
里のみやげに なにもろた  
でんでん太鼓に しょう 笙の笛  
起きやあがりこぼし小法師に つつみ 振り鼓  
起きやあがり小法師に 振り鼓



子どもを寝かしつけるときに歌う、典型的な「寝させ唄」です。

「江戸の子守唄」は日本の子守唄の代表であり、原型をなしているとも。江戸への憧れをかきたてるこの唄は、各地方のお国言葉や慣習に沿って少しずつ変化しながら、やがて全国に伝播。これをもととする類歌と呼ばれるパリエーションは全国に3000近く見られるそうです。

出典：NPO 法人日本子守唄協会 HP

### 楽しさのポイント

子守役の子どもが里に帰ってしまい、お土産に何をもらえるか、お土産を楽しみにして、寝ましようね～と子どもを寝かしつける、少し不思議な展開です。

### アイデアのタネ

NPO 法人日本子守唄協会 HP の子守唄データベースには、日本中の子守唄が集められています。伝承で各地に伝わり、土地の言葉になり内容も少しずつ変化しています。

東京都児童館支援係



# つくってみよう! やってみよう!



つくってみよう!

## こっばのまち

おすすめポイント

みんなで大きな町をつくってもたのしいよ!



**材料** ・ベースになる板(ダンボールでも)  
・色々な木材 ・木エボンド

**道具** ・のこぎり  
・フェルト ・ペン ・絵の具

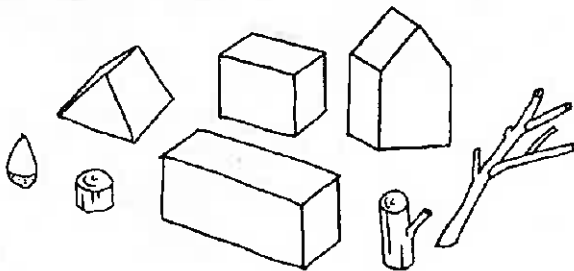

① 色々な形のこっばをよういしよう!

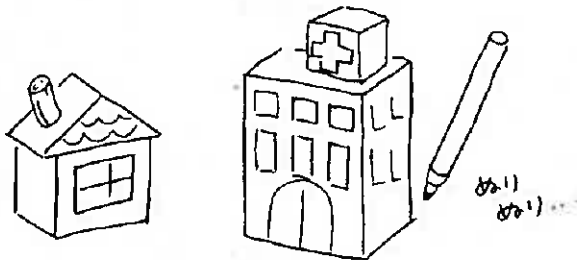

② ボンドで好みに組み合わせて色をつけます。

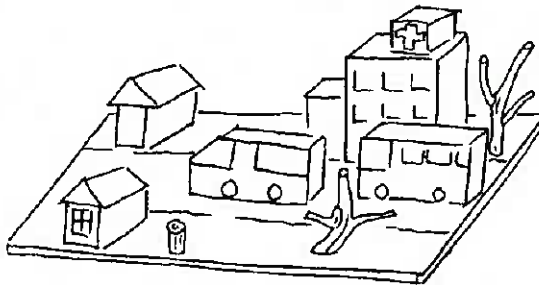

③ ベースの板にボンドではりつけまちをつくる。

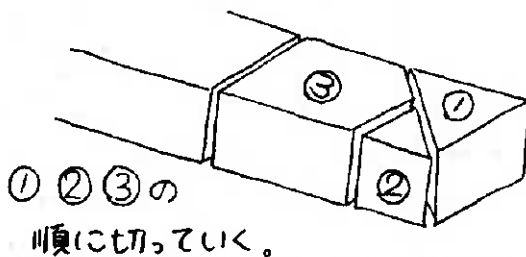

① ② ③の順に切っていく。

こっばを作り足したいときは材料が長いまま切った方が押さえやすくいいよ!



**工作のコツ・楽しさのポイント**

なれてくれば”どんな木、端も利用できるすてすにとっておこう!

**アイデアのタネ**

同じやりかたで公園や部屋の中、ヒミツ基地などなんでもできるよ!

東京都児童館支援係

# つくってみよう！ やってみよう！



## つくってみよう！ スノーバルーン

### おすすめポイント

白い風船で、雪だるまみたいにつくって楽しみましょう。

**材料** 風船・ヨーグルトなどの空き容器・モール・  
装飾材料

**道具** はさみ・干枚通し・油性ペン  
セロハンテープ

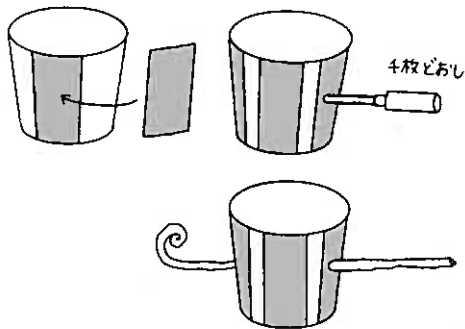

- ① 空き容器にクラフトテープやシールで装飾する。
- ② 容器に穴を2か所あけて、モールを通す。モールの先は丸める。

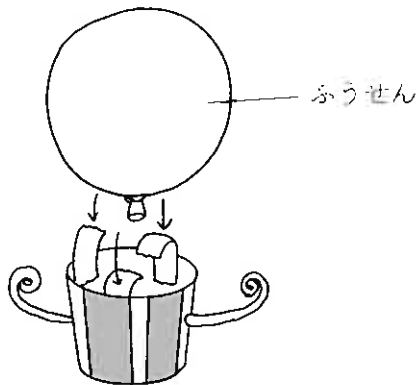

- ③ 風船をふくらませて、しばる。

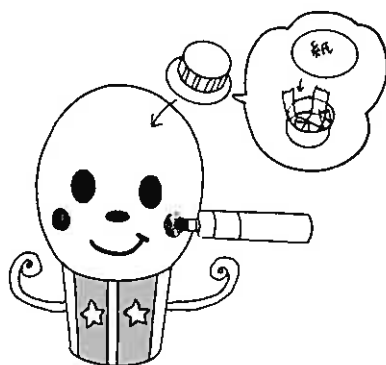

- ④ 容器の内側にセロハンテープをつけて、風船と貼りあわせる。
- ⑤ 油性ペンで顔をかく。  
トッピングで、ペットボトルのキャップと紙で帽子を作って、セロハンテープでつける。

### 工作のコツ・楽しさのポイント

いろいろな表情やしぐさの雪だるまを作って、並べると、おもしろいインテリア飾りになります。

### アイデアのタネ

空き容器に、毛糸や布、ビーズやキラキラテープをデコするなどして、装飾を楽しむのもいいですね。

東京都児童館支援係

# つくってみよう！やってみよう！

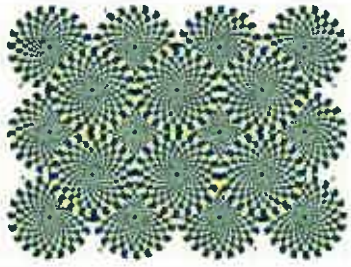

やってみよう！

## 身体で感じる錯覚ゲーム

### おすすめポイント

誰でも簡単に体験できるゲームです

ゲーム① 中指と人差し指をクロスさせて  
鼻の頭を触ってみよう

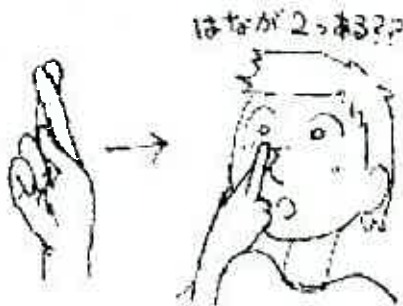

ゲーム② 背中を指1〜5本で突かれると  
何本の指で触ったか分からない



ゲーム③ 手をクロスして組んでから手首を返し  
他の人に支持された指を上げてみよう



ゲーム④ 掛け声にあわせてジャンプ！掛け声が  
大きくなる勝手に高くジャンプしてしまう



### 楽しさのポイント

錯覚とは？・感覚器に異常が無いのに実際と違う感覚を得てしまう現象

### アイデアのタネ

目に起こる錯覚として「錯視」というものがあります

錯視は下記以外にも色々な物あるのでぜひ調べて体感してみてください

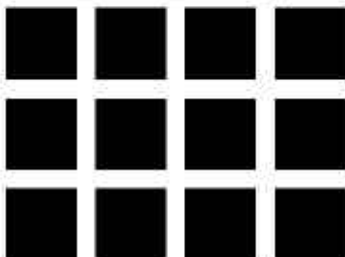

灰色の丸が見える？



同じ色？

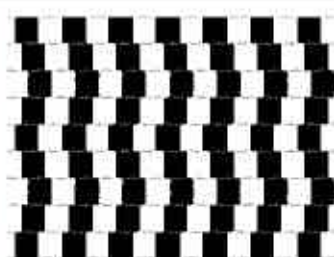

線が平行？

東京都児童館支援係